

# DUO

## ako stropné debnenie

Grafický návod na montáž a používanie

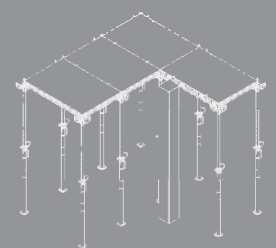

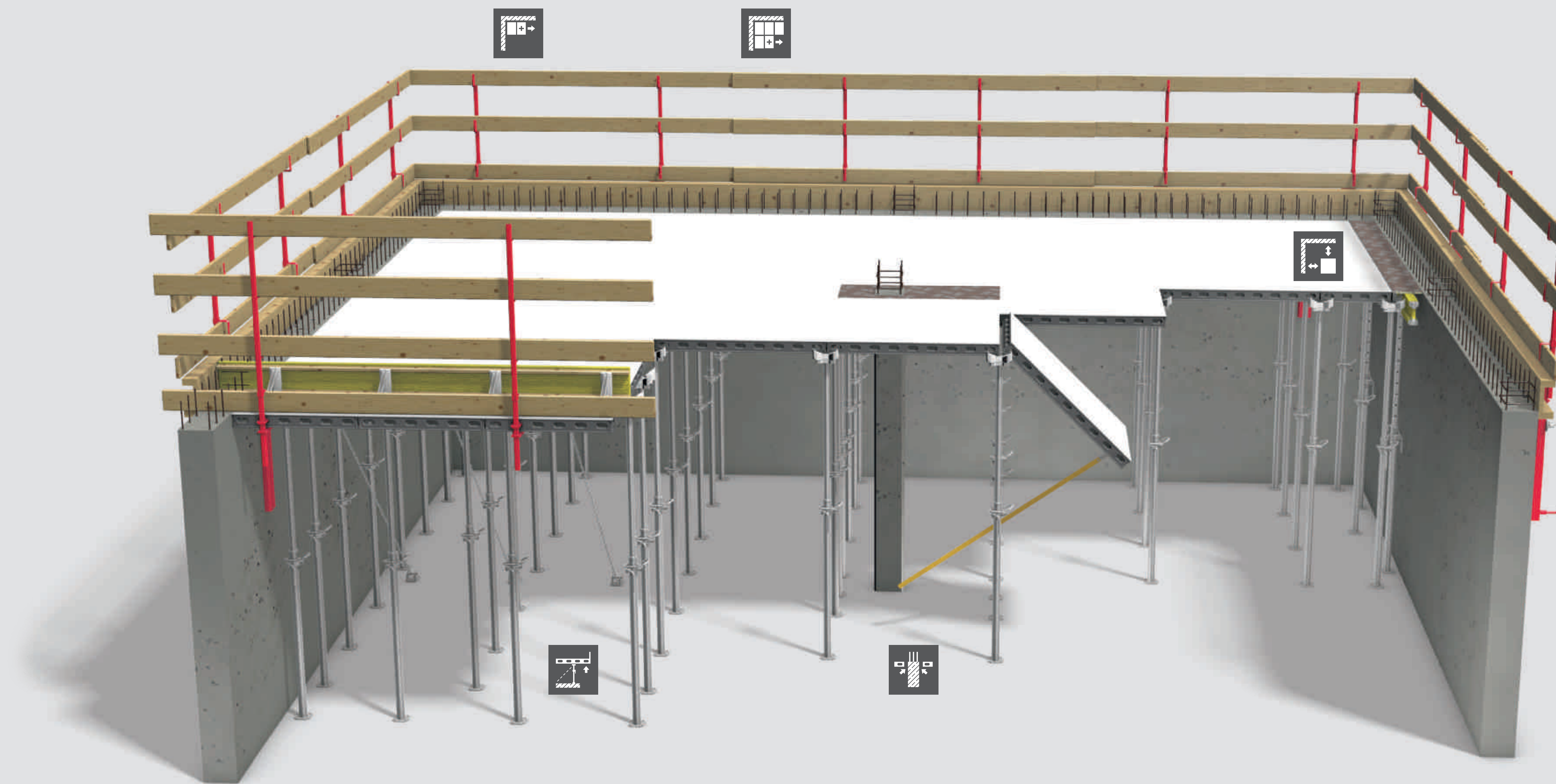
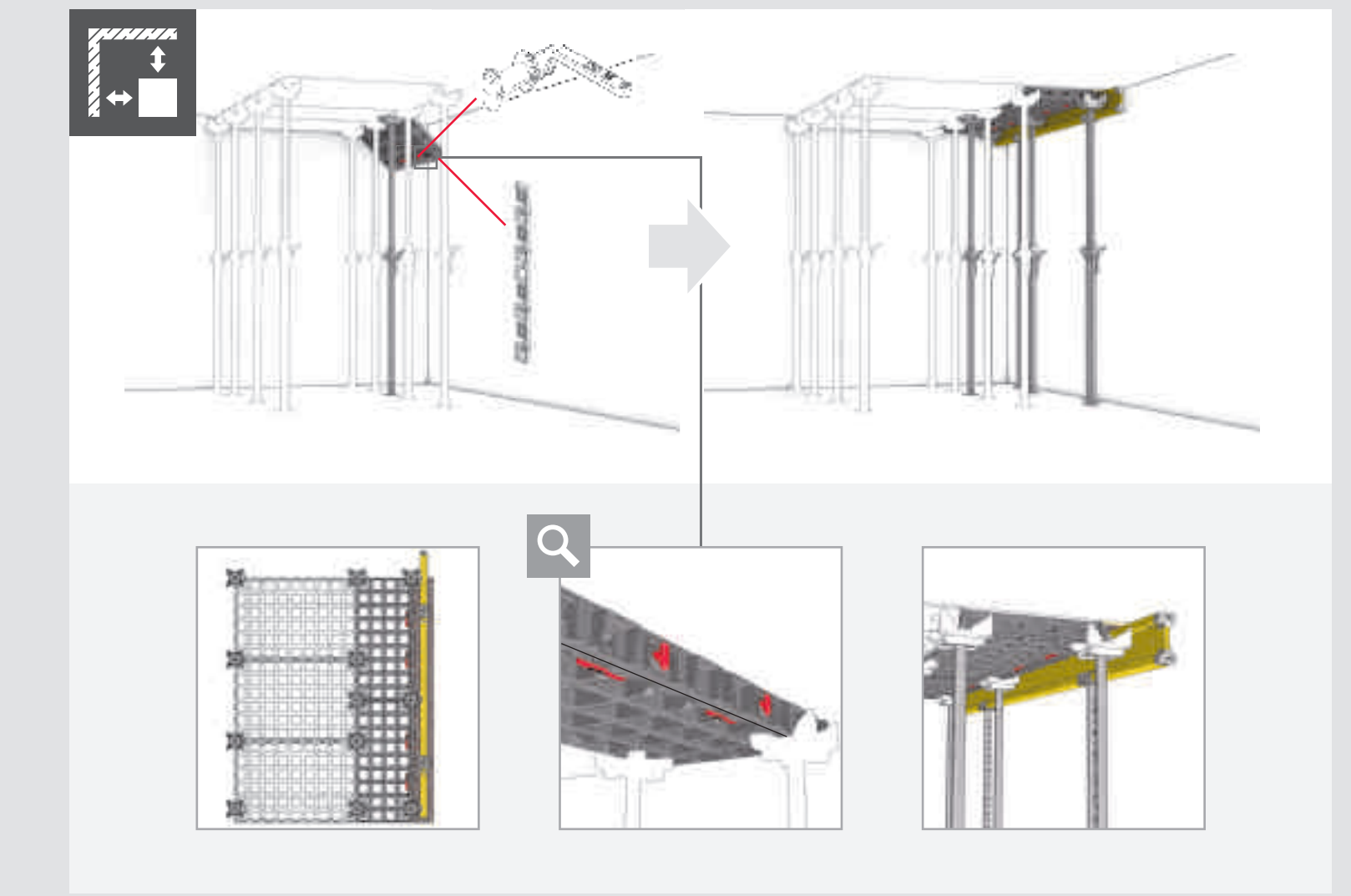
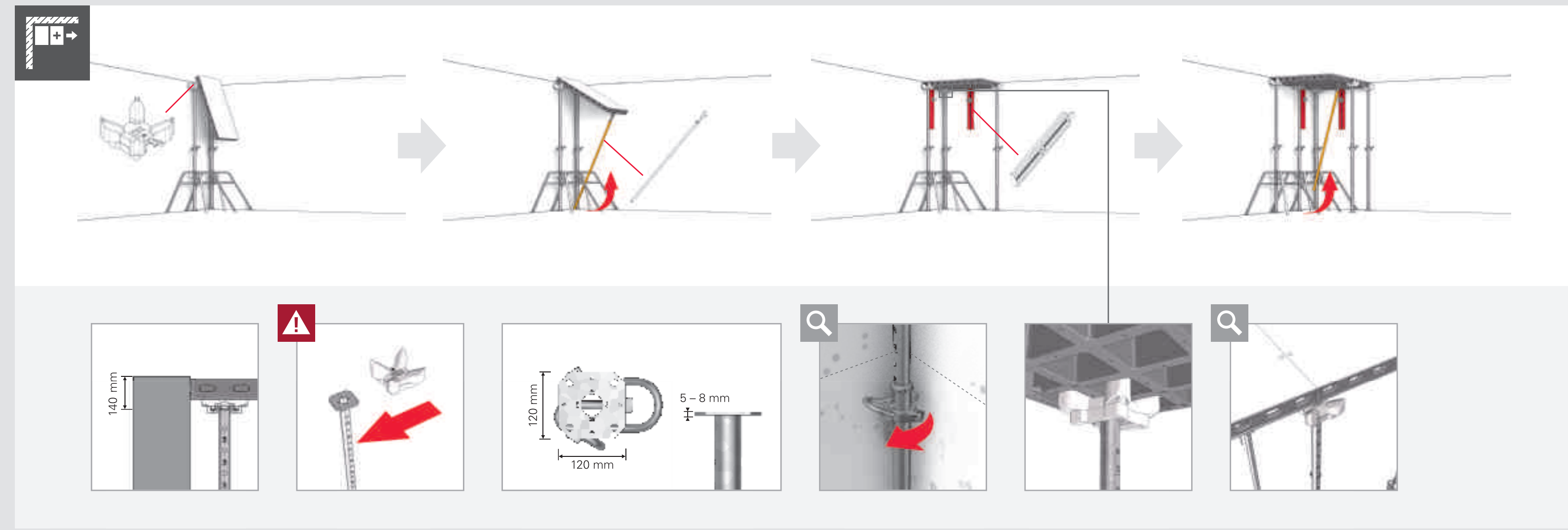

**1**

**2**

Plagiat oznakuje len jednu časť z množstva výrobkov systému. Plagiat je možné použiť iba s príslušným návodom na montáž a používanie.

PERI spol. s r.o.  
 Dobruška, Látavská 101/227  
 502 01, Sezemice  
 tel.: +421 482 482 09-111  
 fax: +421 482 482 09-110  
 info@peri.sk  
 www.peri.sk

Pri navrhovaní nákladových výškových je nutné dodržať bezpečnostné predpisy platné v danej krajine. V prípade nelegálneho použitia môžu vzniknúť požiadavky na bezpečnosť je potrebné postupovať podľa zákonov a predpisov platných v Nemecku.

**3**

**4**

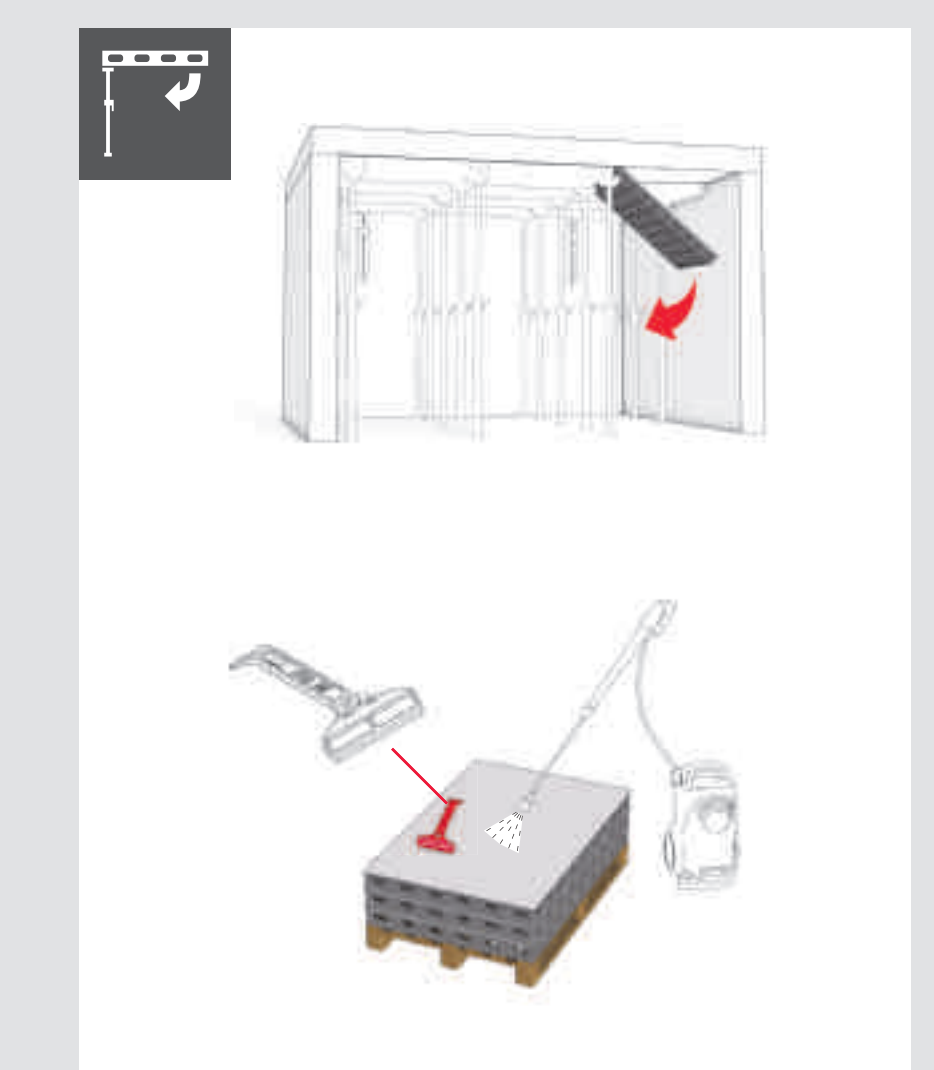
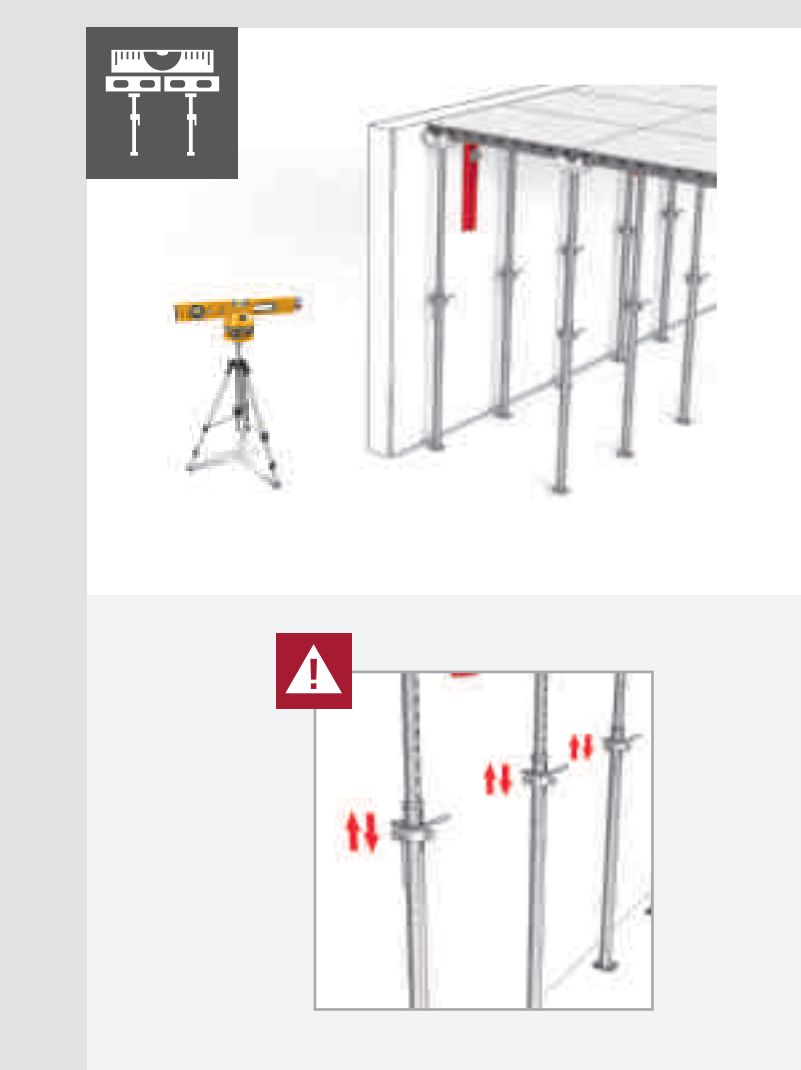
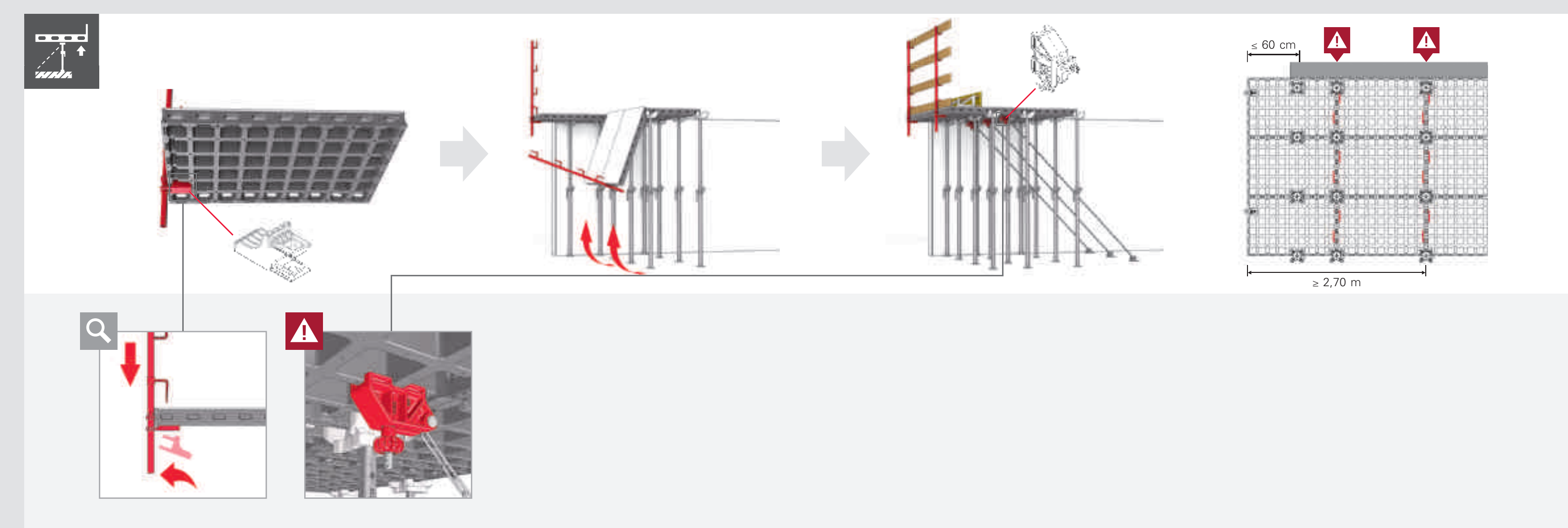
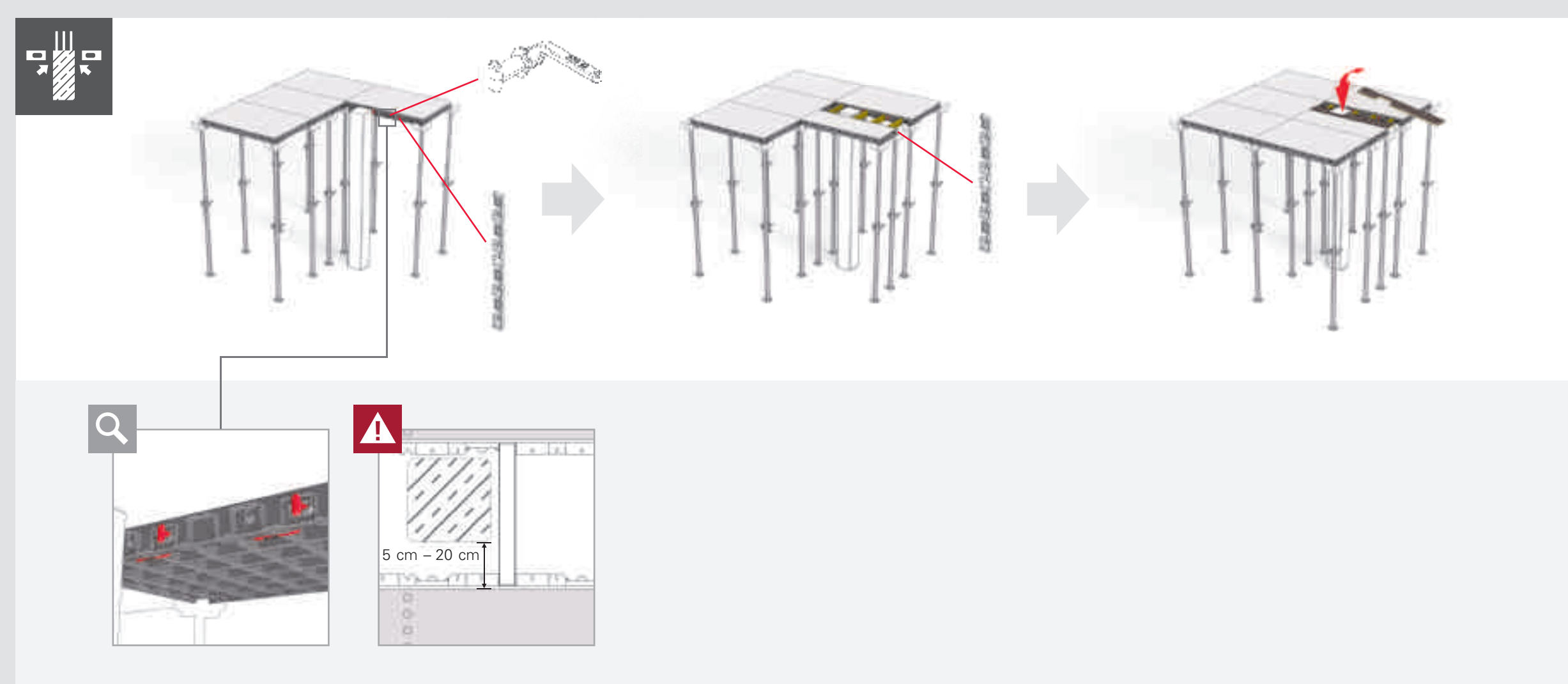

- DP 135x90  
128280
- DMP 135x75  
128281
- DP 135x60  
128282
- DMP 135x45  
128283
- DP 135x30  
128284
- DP 135x15  
128285
- 18 DFS 135  
128245
- 15 DFS 135  
128246
- Spojka DUO  
128247
- Hlava stabilizátora DUO  
128294
- Pevná hlava DFH  
128298
- Stenový držiak DUO 82  
128263
- Pomocná vidlica DUO  
128299
- Držiak stropného zábradlia DUO  
128264
- Prepravný kolík DUO  
128275
- Paletovací uholník DUO  
128302
- Škrabka DUO  
128278

**Optimálny systém pre  
každý projekt a každú  
požiadavku**



**Stenové debnenia**



**Stĺpové debnenia**



**Stropné debnenia**

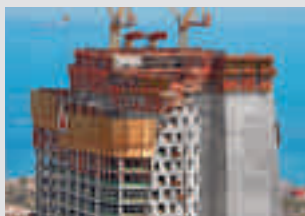

**Prekladané debnenia**



**Debnenia mostov**



**Debnenia tunelov**

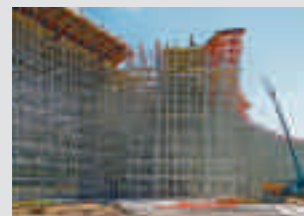

**Podporné systémy**

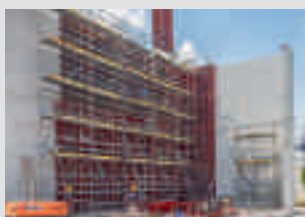

**Pracovné lešenie na stavbách**



**Pracovné lešenie fasádne**



**Pracovné lešenie priemyselné**



**Schodiská**

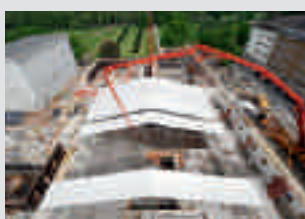

**Zastrešenie**



**Bezpečnostný systémy**



**Príslušenstvo**



**Služby**



**PERI spol. s r.o.**  
**Debnenia Lešenia Inžiniering**  
Šamorínska 18/4227  
903 01 Senec  
tel.: +421 (0)2.492 09-111  
fax.: +421 (0)2.492 09-110  
info@peri.sk  
www.peri.sk