



# Lešení Výrobní program

Vydání 01/2022



Vydání 01/2022

**PERI, spol. s r.o.**

Průmyslová 392  
252 42 Jesenice u Prahy  
tel.: 222 359 311  
info@peri.cz  
www.peri.cz

**Důležitá upozornění:**

Při nasazení našich výrobků je nutné dodržovat bezpečnostní předpisy platné pro zemi, kde jsou používány.

Předpisy bezpečnosti práce a hodnoty zatížení je nutné přesně dodržovat. Změny a odlišnosti je nutno doložit zvláštním statickým výpočtem. Technická řešení sloužící k pokroku vyhrazena.

Použití komponentů je uvedeno v příslušném montážním návodu.

Dostupnost uvedených komponentů na vyžádání.

Omyly, chyby v zápisu a tisku vyhrazeny.

# Obsah

3	<b>01 Patky, hlavy a vřetena</b>
9	<b>02 Nosné sloupky PERI UP Flex</b>
15	<b>03 Prvky PERI UP Easy</b>
23	<b>04 Podélníky a příčnický</b>
29	<b>05 Diagonály</b>
35	<b>06 Podlahy</b>
39	<b>07 Podlahy s průlezem</b>
45	<b>08 Ochrana volného okraje</b>
51	<b>09 Konzoly</b>
57	<b>10 Schodiště PERI UP Flex</b>
65	<b>11 Schodiště PERI UP Public</b>
73	<b>12 Závěsné konzoly SRU a 120</b>
83	<b>13 Zastřešení LGS 75</b>
97	<b>14 Kotvení, spojky, kola a doplňkové komponenty</b>
117	<b>15 Bezpečnostní systém PROKIT</b>
123	<b>16 Výběr z programu bednění PERI</b>
141	<b>17 Překližky</b>
145	<b>18 Příslušenství pro logistiku</b>
148	<b>Přehled výrobků dle abecedy</b>
152	<b>Přehled výrobků dle výrobního čísla</b>
156	<b>Harmonogram vývozu materiálu</b>
157	<b>Harmonogram vracení materiálu</b>
158	<b>Společnost PERI v České republice</b>

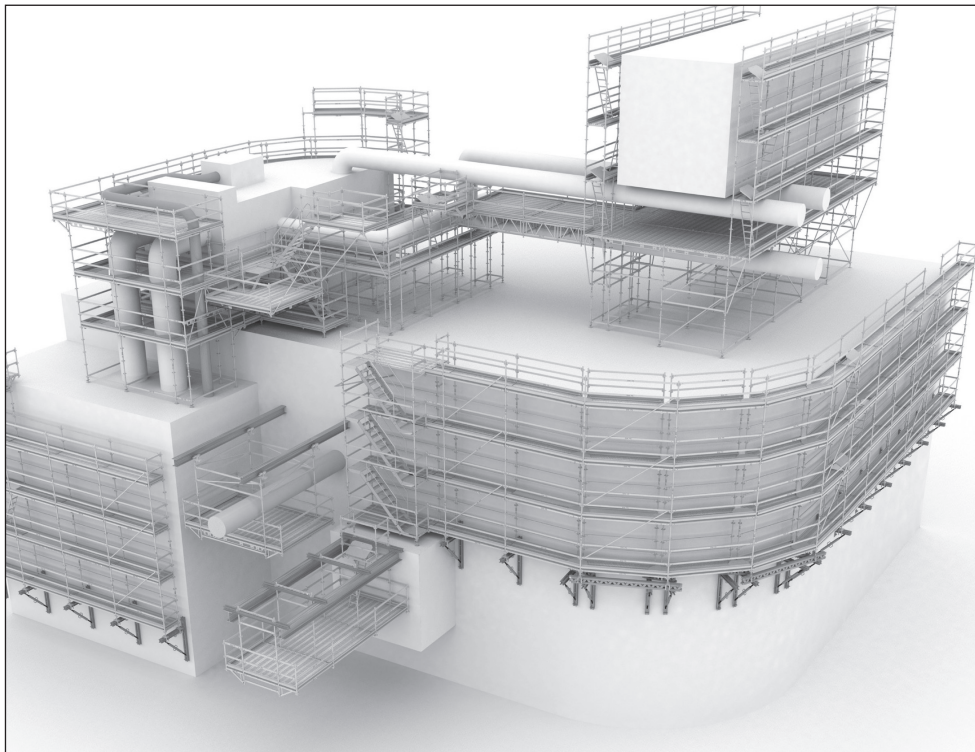

## Online poptávka lešení Portál pro efektivní zpracování požadavků

### Dostupnost

24 hodin denně, 7 dnů v týdnu, 365 dnů v roce

### Snadný přístup

odkudkoli z počítače, tabletu i chytrého telefonu

### Funkčnost

odeslání požadavku automaticky na konkrétního obchodníka

### Výhoda

kontaktování poptávajícího zaměstnancem firmy PERI s vytvořenou nabídkou



Přihlaste se do aplikace zde



**Bednění  
Lešení  
Služby**

[www.peri.cz](http://www.peri.cz)



# Patky, hlavy a vřetena



100244	Patka UJP
104305	Patka UJB 38-27/17
116762	Patka UJB 38-36/17
100411	Patka UJB 38-50/30
100242	Patka UJB 38-80/50
100159	Kloubová patka UJS 38-80/50
019780	Stavěcí patka TR 38-70/50
109630	Hlava SRU
019790	Stavěcí hlava s vidlicí TR 38-70/50
019950	Stavěcí křížová hlava TR 38-70/50
100863	Pojistka UJS
107160	Adaptér MP/SRU
104031	Čep Ø 21 x 120
018060	Závlačka 4/1

4
4
4
4
5
5
5
6
6
6
7
7
7



Manažeři odbytu lešení



Poptávka PERI



Výrobní program lešení

01

02

03

04

05

06

07

08

09

10

11

12

13

14

15

16

17

18

# Patky, hlavy a vřetena

č. výř.	hmot. kg
100244	1,200

**Patka UJP**

**Balení**  
300 ks/Paleta mřížová lakovaná

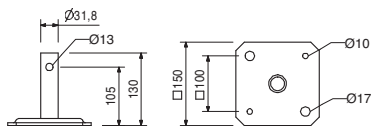
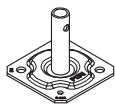

104305	2,500
--------	-------

**Patka UJB 38-27/17**

**Upozornění**  
S bílou neztrатnou rychlootočnou maticí.

**Balení**  
300 ks/Paleta mřížová lakovaná

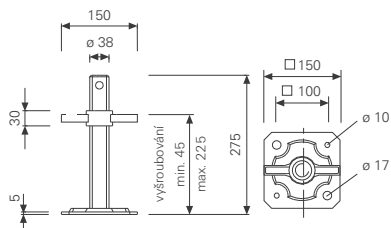
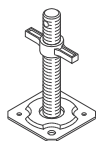

116762	2,830
--------	-------

**Patka UJB 38-36/17**

**Upozornění**  
S neztrатnou rychlootočnou maticí.

**Balení**  
200 ks/Paleta mřížová lakovaná

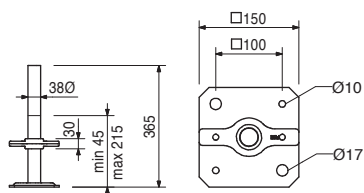
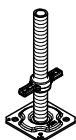

100411	3,390
--------	-------

**Patka UJB 38-50/30**

**Upozornění**  
S červenou neztrатnou rychlootočnou maticí.

**Balení**  
200 ks/Paleta mřížová lakovaná

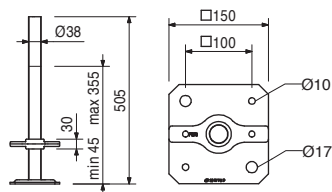

č. výr.	hmot. kg
100242	4,570

**Patka UJB 38-80/50**

**Upozornění**

Se žlutou neztratnou rychlootočnou maticí.

**Balení**

150 ks/Paleta mřížová lakovaná

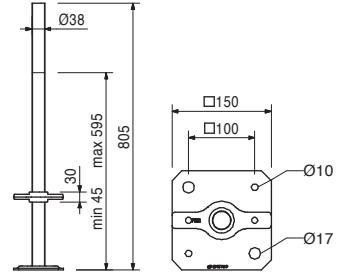

100159	5,130
--------	-------

**Kloubová patka UJS 38-80/50**

**Upozornění**

Se žlutou neztratnou rychlootočnou maticí.

**Balení**

140 ks/Paleta mřížová lakovaná

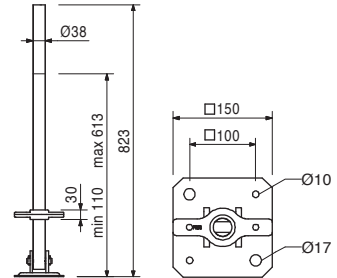
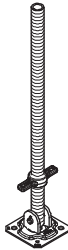

019780	5,250
--------	-------

**Stavěcí patka TR 38-70/50**

**Upozornění**

S neztratnou rychlootočnou maticí.

**Balení**

200 ks/Paleta mřížová lakovaná

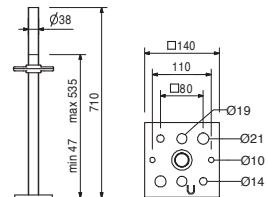
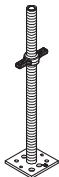

01

# Patky, hlavy a vřetena

02

č. výř.	hmot. kg
---------	----------

109630

4,240

**Hlava SRU**

03

**Upozornění**

S neztratnou rychlootočnou maticí.

**Balení**

200 ks/Paleta mřížová lakovaná

04

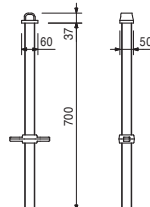

05

06

07

019790

6,460

**Stavěcí hlava s vidlicí TR 38-70/50****Upozornění**

S ochranou proti přetočení a neztratnou rychlootočnou maticí.

**Balení**

100 ks/Paleta mřížová lakovaná

08

09

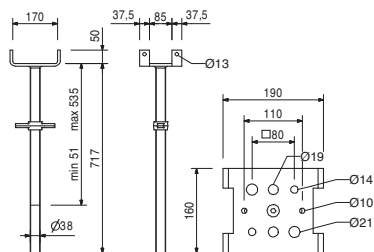
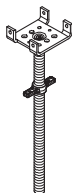

11

12

019950

7,770

**Stavěcí křížová hlava TR 38-70/50****Upozornění**

S neztratnou rychlootočnou maticí.

**Balení**

40 ks/Paleta mřížová lakovaná

13

14

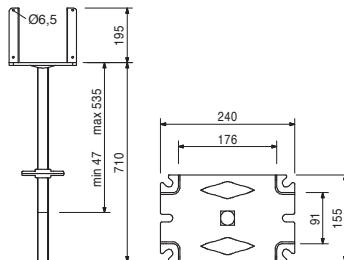
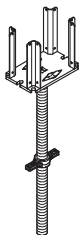

15

16

17

18

č. vřr.	hmot. kg
100863	1,020

**Pojistka UJS**

**Upozornění**  
Klíč 19 mm.

**Balení**  
900 ks/Paleta mřížová lakovaná

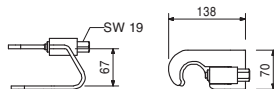

200135	0,450
--------	-------

Příslušenství  
**Lešenářská ráčna**

107160	3,950
--------	-------

**Adaptér MP/SRU**

**Balení**  
150 ks/Paleta mřížová lakovaná

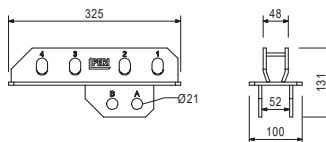
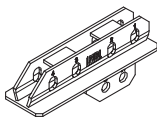

104031	0,462
018060	0,014

Příslušenství  
**Čep Ø 21 x 120**  
**Závlačka 4/1**

104031	0,462
--------	-------

**Čep Ø 21 x 120**

**Balení**  
50 ks/balík

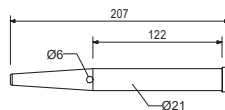
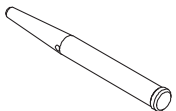

018060	0,014
--------	-------

Příslušenství  
**Závlačka 4/1**

018060	0,014
--------	-------

**Závlačka 4/1**

**Balení**  
250 ks/balík



# PERI UP

## Stavebnice pro různá použití

Prospekt - vydání 10/2018

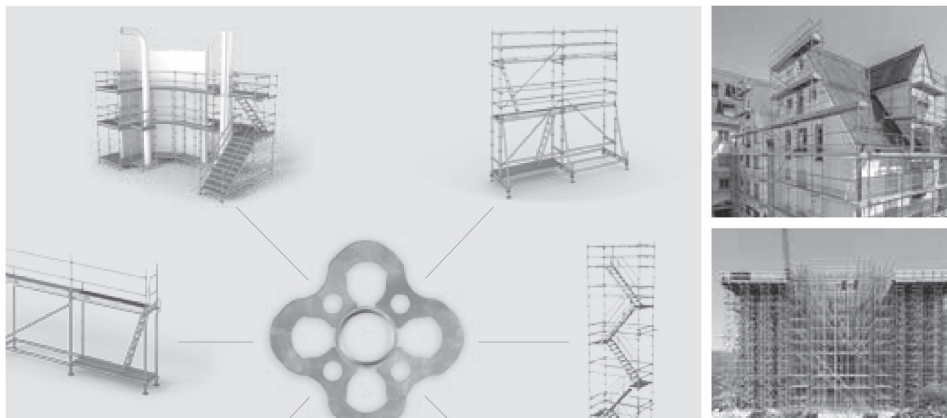

# PERI UP

## Modulový systém lešení

**Rychlá montáž**

princip Gravity Lock a Locking Deck

**Velká bezpečnost**

průběžná ochrana zábradlím a podlahovými zarážkami v signální barvě

**Jednoduchá přestavba**

pracovní plošiny bez mezer, snadné obestavění problematických míst



**Celý prospekt ke stažení zde**



**Bednění  
Lešení  
Služby**

[www.peri.cz](http://www.peri.cz)

PERI CZ, s.r.o. | 2022  
© PERI, spol. s r.o.

100014	Základní sloupek UVB 24	10
133499	Základní sloupek UVB 25	10
117194	Základní sloupek UVB 49	10
135187	Základní sloupek UVB 50	10
102859	Vertikální sloupek UVR 50	11
101306	Vertikální sloupek UVR 100	11
102860	Vertikální sloupek UVR 150	11
100009	Vertikální sloupek UVR 200	11
100012	Vertikální sloupek UVR 300	11
100013	Vertikální sloupek UVR 400	11
132219	Vertikální sloupek UVR-2 50	11
132224	Vertikální sloupek UVR-2 100	11
132229	Vertikální sloupek UVR-2 150	11
132234	Vertikální sloupek UVR-2 200	11
132239	Vertikální sloupek UVR-2 300	11
103937	Koncový sloupek UVH 24	12
101309	Koncový sloupek UVH 50	12
100000	Koncový sloupek UVH 100	12
100003	Koncový sloupek UVH 150	12
100005	Koncový sloupek UVH 200	12
100007	Koncový sloupek UVH 250	12
132123	Koncový sloupek UVH -2 50	12
132194	Koncový sloupek UVH-2 100	12
132196	Koncový sloupek UVH-2 125	12
132198	Koncový sloupek UVH-2 150	12
132200	Koncový sloupek UVH-2 200	12
132202	Koncový sloupek UVH-2 250	12



Manažeři odbytu řešení



Poptávka PERI



Výrobní program řešení

01

02

03

04

05

06

07

08

09

10

11

12

13

14

15

16

17

18

01

# Nosné sloupky PERI UP Flex

02

č. výř.	hmot. kg
---------	----------

100014

2,470

**Základní sloupek UVB 24****Balení**

210 ks/Paleta mřížová lakovaná

03

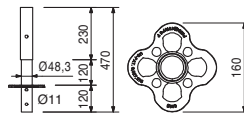

04

05

06

133499

2,270

**Základní sloupek UVB 25****Balení**

210 ks/Paleta mřížová lakovaná

07

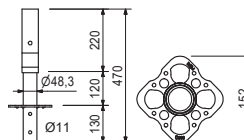

08

09

10

117194

3,980

**Základní sloupek UVB 49****Balení**

126 ks/Paleta mřížová lakovaná

11

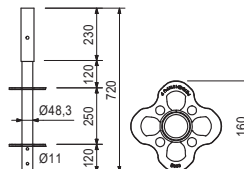

12

13

14

135187

3,590

**Základní sloupek UVB 50****Balení**

126 ks/Paleta mřížová lakovaná

15

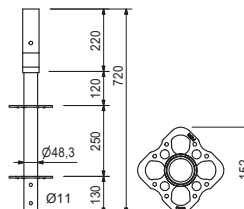
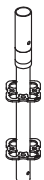

16

17

18



# Nosné sloupky PERI UP Flex

č. výr.	hmot. kg
102859	3,080
101306	5,380
102860	7,690
100009	10,000
100012	14,700
100013	19,200

Vertikální sloupky UVR  
 Vertikální sloupek UVR 50  
 Vertikální sloupek UVR 100  
 Vertikální sloupek UVR 150  
 Vertikální sloupek UVR 200  
 Vertikální sloupek UVR 300  
 Vertikální sloupek UVR 400

L	Balení
500	162 ks/Paleta mřížová lakovaná
1000	81 ks/Paleta mřížová lakovaná
1500	56 ks/Paleta RP 120/2
2000	56 ks/Paleta RP 150/2
3000	56 ks/Paleta RP 150/2
4000	56 ks/Paleta RP 150/2

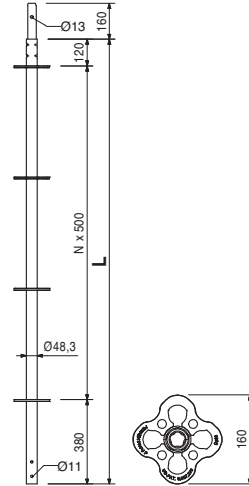

132219	2,490
132224	4,350
132229	6,190
132234	8,040
132239	11,700

Vertikální sloupky UVR-2  
 Vertikální sloupek UVR-2 50  
 Vertikální sloupek UVR-2 100  
 Vertikální sloupek UVR-2 150  
 Vertikální sloupek UVR-2 200  
 Vertikální sloupek UVR-2 300

L	Balení
500	162 ks/Paleta mřížová lakovaná
1000	81 ks/Paleta mřížová lakovaná
1500	56 ks/Paleta RP 120/2
2000	56 ks/Paleta RP 150/2
3000	56 ks/Paleta RP 150/2

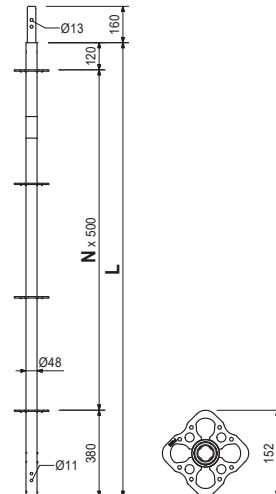

01

# Nosné sloupky PERI UP Flex

02

č. výř.	hmot. kg
103937	1,370
101309	2,510
100000	4,610
100003	6,920
100005	9,230
100007	11,500

**Koncové sloupky UVH**  
**Koncový sloupek UVH 24**  
**Koncový sloupek UVH 50**  
**Koncový sloupek UVH 100**  
**Koncový sloupek UVH 150**  
**Koncový sloupek UVH 200**  
**Koncový sloupek UVH 250**

L	Balení
240	1 ks/baleno individuálně
500	200 ks/Paleta mřížová lakovaná
1000	81 ks/Paleta mřížová lakovaná
1500	56 ks/Paleta RP 120/2
2000	56 ks/Paleta RP 150/2
2500	56 ks/Paleta RP 150/2

04

05

06

07

08

09

10

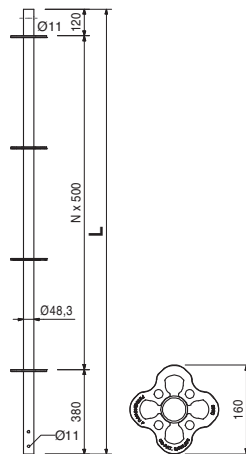

11

132123	2,100
132194	4,210
132196	5,100
132198	6,310
132200	8,410
132202	10,500

**Koncové sloupky UVH-2**  
**Koncový sloupek UVH-2 50**  
**Koncový sloupek UVH-2 100**  
**Koncový sloupek UVH-2 125**  
**Koncový sloupek UVH-2 150**  
**Koncový sloupek UVH-2 200**  
**Koncový sloupek UVH-2 250**  
 UVH-2 125 – rozety po 250 mm.

L	Balení
500	200 ks/Paleta mřížová lakovaná
1000	81 ks/Paleta mřížová lakovaná
1250	56 ks/Paleta RP 120/2
1500	56 ks/Paleta RP 150/2
2000	56 ks/Paleta RP 150/2
2500	56 ks/Paleta RP 150/2

12

13

14

15

16

17

18

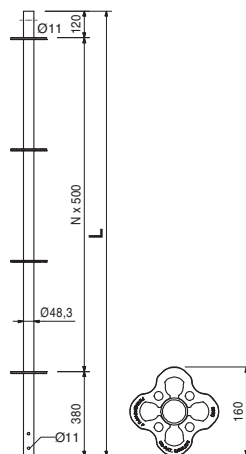

01

02

03

04

05

06

07

08

09

10

11

12

13

14

15

16

17

18

01

02

03

04

05

06

07

08

09

10

11

12

13

14

15

16

17

18



## Fasádní lešení PERI UP Easy

### Lehké rámové lešení pro bezpečnou práci

#### Vysoká bezpečnost

systémové montáže s předem montovaným zábradlím

#### Nízká hmotnost

rychlejší práce díky velmi malé hmotnosti jednotlivých konstrukčních dílů

#### Rychlá montáž

téměř bez použití nářadí, bez spojek a se systémem rychlého kotvení



**Více informací v návodu  
k montáži a používání**



**Bednění  
Lešení  
Služby**

[www.peri.cz](http://www.peri.cz)

130518	Základní rám EVB 67	16
130466	T rám EVF 67	16
130481	Nástavec EVR 150	17
130512	Sloupek zábradlí EVP	17
131863	Připojení diagonály EBA	17
130162	Diagonála EBF 150/200	18
130171	Diagonála EBF 200/200	18
130180	Diagonála EBF 250/200	18
130189	Diagonála EBF 300/200	18
130476	Předem mont. čelní zábr. UPA 67	18
130583	Předem mont. čelní zábr. UPA 100	18
134102	Předem mont. čelní zábr. UPA-2 75	19
134104	Předem mont. čelní zábr. UPA-2 100	19
130228	Čelní zábradlí EPF 67	19
130225	Čelní zábradlí EPF 100	19
130191	Zábradlí EPG 67	19
130193	Zábradlí EPG 100	19
130195	Zábradlí EPG 150	19
130197	Zábradlí EPG 200	19
130199	Zábradlí EPG 250	19
130201	Zábradlí EPG 300	19
130434	Spojka zábradlí EPR	19
130562	Spojka zábradlí EPW	20



Manažeři odbytu lešení



Poptávka PERI



Výrobní program lešení

01

## Prvky PERI UP Easy

PERI

02

č. výr. hmot. kg

130518

13,200

Základní rám EVB 67

 $\frac{X}{670}$ 

03

Balení  
32 ks/Paleta USP 72

04

05

06

07

08

09

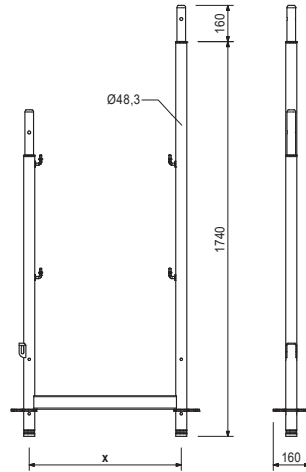
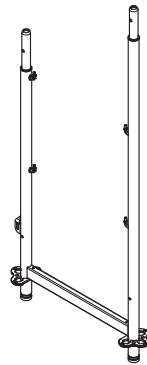

10

130466

11,500

T rám EVF 67

 $\frac{X}{670}$ Balení  
32 ks/Paleta USP 72

11

12

13

14

15

16

17

18

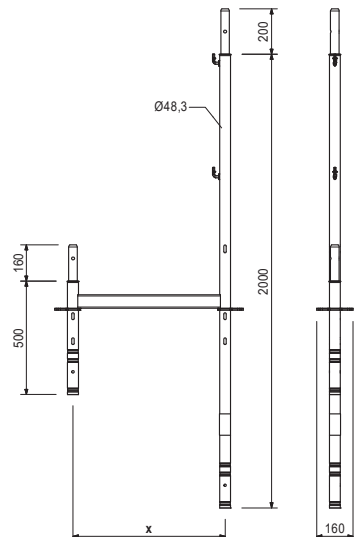
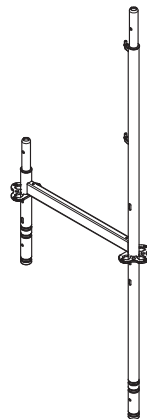

č. výr.	hmot. kg
130481	5,130

**Nástavec EVR 150**

**Balení**  
130 ks/Paleta RP 120/2

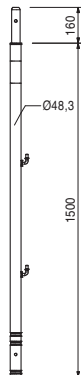

130512	3,720
--------	-------

**Sloupek zábradlí EVP**

**Balení**  
200 ks/Paleta mřížová lakovaná

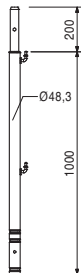

131863	1,230
--------	-------

**Připojení diagonály EBA**

**Upozornění**  
Klíč 19 mm.

**Balení**  
1 ks/baleno individuálně

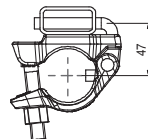
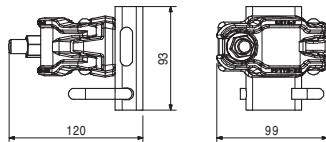
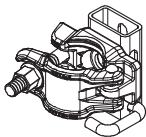

200135	0,450
--------	-------

**Příslušenství**  
**Lešenářská rāčna**

01  
02  
03  
04  
05  
06  
07  
08  
09  
10  
11  
12  
13  
14  
15  
16  
17  
18

01

## Prvky PERI UP Easy

PERI

02

č. výr.	hmot. kg		L	X	Y
130162	5,030	<b>Diagonály EBF</b>	2216	1500	2000
130171	5,750	<b>Diagonála EBF 150/200</b>	2577	2000	2000
130180	6,570	<b>Diagonála EBF 200/200</b>	2979	2500	2000
130189	7,460	<b>Diagonála EBF 250/200</b>	3406	3000	2000
		<b>Diagonála EBF 300/200</b>			

04

**Upozornění**

S vyražením délky pro snadnější identifikaci.

05

**Balení**

135 ks/Paleta RP 150/2

06

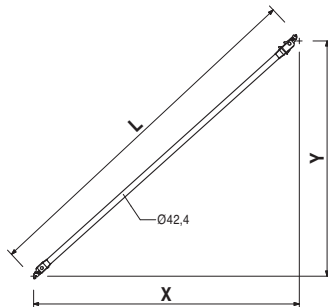
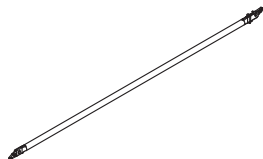

07

08

09

10

11

			L	X	Balení
130476	6,230	<b>Předem mont. čelní zábr. UPA</b>	801	670	22 ks/Paleta USP 72
130583	7,600	<b>Předem mont. čelní zábr. UPA 67</b>	1131	1000	22 ks/Paleta USP 104
		<b>Předem mont. čelní zábr. UPA 100</b>			

12

**Upozornění**

Okopové prkno/plech není integrované.

13

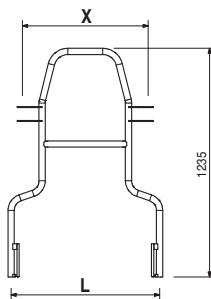
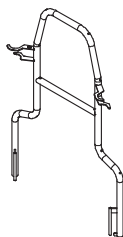

14

15

16

17

18



č. výr.	hmot. kg
134102	7,000
134104	8,100

**Předem mont. čelní zábr. UPA-2**  
**Předem mont. čelní zábr. UPA-2 75**  
**Předem mont. čelní zábr. UPA-2 100**

L	X
881	750
1131	1000

**Balení**  
 22 ks/Paleta USP 72  
 22 ks/Paleta USP 104

### Upozornění

Okopové prkno/plech není integrované.

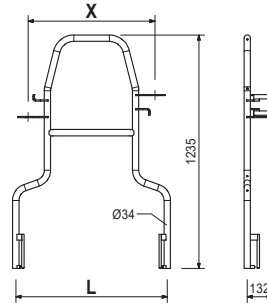
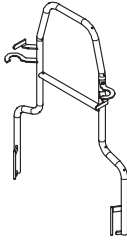

130228	3,630
130225	4,660

**Čelní zábradlí EPF**  
**Čelní zábradlí EPF 67**  
**Čelní zábradlí EPF 100**

L
683
1013

**Balení**  
 50 ks/Paleta mřížová lakovaná  
 20 ks/Paleta mřížová lakovaná

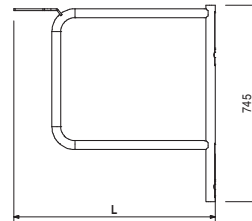
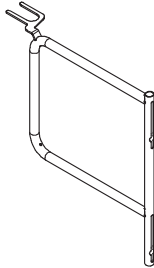

130191	1,150
130193	1,680
130195	2,480
130197	3,280
130199	4,090
130201	4,890

**Zábradlí EPG**  
**Zábradlí EPG 67**  
**Zábradlí EPG 100**  
**Zábradlí EPG 150**  
**Zábradlí EPG 200**  
**Zábradlí EPG 250**  
**Zábradlí EPG 300**

L	X
735	670
1065	1000
1565	1500
2065	2000
2565	2500
3065	3000

**Balení**  
 713 ks/Paleta mřížová lak.  
 400 ks/Paleta mřížová lak.  
 306 ks/Paleta RP 120/2  
 306 ks/Paleta RP 150/2  
 306 ks/Paleta RP 150/2  
 306 ks/Paleta RP 150/2

### Upozornění

S vyznačením délky pro snadnější identifikaci.

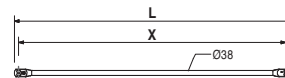
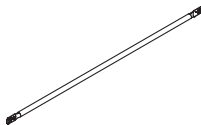

# Prvky PERI UP Easy

01  
02  
03  
04  
05  
06  
07  
08  
09  
10  
11  
12  
13  
14  
15  
16  
17  
18

č. výr.	hmot. kg
130434	1,100

**Spojka zábradlí EPR**

**Upozornění**  
Klíč 19 mm.

**Balení**  
1 000 ks/Paleta mřížová lakovaná

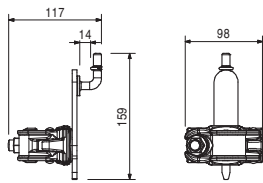
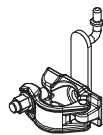

200135	0,450
--------	-------

Příslušenství  
**Lešenářská ráčna**

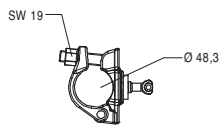

130562	0,623
--------	-------

**Spojka zábradlí EPW**

**Balení**  
850 ks/Paleta mřížová lakovaná

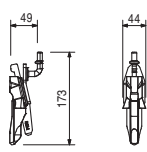

01

02

03

04

05

06

07

08

09

10

11

12

13

14

15

16

17

18



## Modulové lešení PERI UP Flex Systém pro širokou škálu aplikací

### Snadná montáž

princip „Gravity Lock“ a samozajistiřovací podlahy

### Variabilita

libovolně přizpůsobení různým konstrukcím i místním podmínkám

### Vysoká únosnost

obzvláště velká tuhost styčníků a možnost enormního zatížení spojů



**Více informací v návodu  
k montáži a používání**



**Bednění  
Lešení  
Služby**

[www.peri.cz](http://www.peri.cz)

114613	Horizontála UH 25 Plus	24
114595	Horizontála UH 50 Plus	24
129982	Horizontála UH 67 Plus	24
114629	Horizontála UH 75 Plus	24
114632	Horizontála UH 100 Plus	24
114638	Horizontála UH 125 Plus	24
114641	Horizontála UH 150 Plus	24
114645	Horizontála UH 200 Plus	24
114648	Horizontála UH 250 Plus	24
114651	Horizontála UH 300 Plus	24
131995	Horizontála UH-2 25	24
133900	Horizontála UH-2 33	24
131998	Horizontála UH-2 50	24
133903	Horizontála UH-2 67	24
132213	Horizontála UH-2 75	24
132004	Horizontála UH-2 100	24
132007	Horizontála UH-2 125	24
132010	Horizontála UH-2 150	24
132016	Horizontála UH-2 200	24
132025	Horizontála UH-2 250	24
132022	Horizontála UH-2 300	24
114681	Horizontála UHV 150 Plus	24
114687	Horizontála UHV 200 Plus	24
114691	Horizontála UHV 250 Plus	24
114695	Horizontála UHV 300 Plus	24
137020	Horizontála UHV-2 150	25
137025	Horizontála UHV-2 200	25
137030	Horizontála UHV-2 250	25
137035	Horizontála UHV-2 300	25
101731	Držák horizontály UHA	25
136582	Držák horizontály UHA-2	25
110793	Oboustranný držák horizontál UHA	25
130681	Trn UH-2	26
130684	Trn s držákem horizontál UHA-2	26
116306	Spojková rozeta UEV	26
126453	Rohová spojková rozeta UEV	26
136786	Podlahová závora UDT 25	27
136790	Podlahová závora UDT 50	27
136794	Podlahová závora UDT 75	27



Manažerů odbytu řešení



Poptávka PERI



Výrobní program řešení

# Podélníky a příčnky

č.výr.	hmot. kg		L	X	Balení
114613	1,410	<b>Horizontály UH Plus</b>	204	250	600 ks/Paleta mřížová lak.
114595	2,030	<b>Horizontála UH 25 Plus</b>	454	500	300 ks/Paleta mřížová lak.
129982	2,690	<b>Horizontála UH 50 Plus</b>	624	670	256 ks/Paleta mřížová lak.
114629	2,690	<b>Horizontála UH 67 Plus</b>	704	750	256 ks/Paleta mřížová lak.
114632	3,740	<b>Horizontála UH 75 Plus</b>	954	1000	150 ks/Paleta mřížová lak.
114638	4,510	<b>Horizontála UH 100 Plus</b>	1204	1250	108 ks/Paleta RP 120/2
114641	4,680	<b>Horizontála UH 125 Plus</b>	1454	1500	108 ks/Paleta RP 120/2
114645	6,000	<b>Horizontála UH 150 Plus</b>	1954	2000	108 ks/Paleta RP 150/2
114648	7,320	<b>Horizontála UH 200 Plus</b>	2454	2500	108 ks/Paleta RP 150/2
114651	8,650	<b>Horizontála UH 250 Plus</b>	2954	3000	108 ks/Paleta RP 150/2
		<b>Horizontála UH 300 Plus</b>			

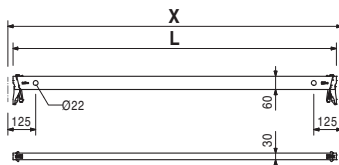
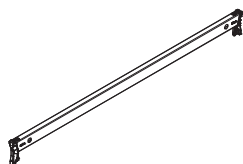

			L	X	Balení
131995	1,410	<b>Horizontály UH-2 Plus</b>	204	250	600 ks/Paleta mřížová lak.
133900	1,590	<b>Horizontála UH-2 25</b>	284	330	1 ks/baleno individuálně
131998	2,030	<b>Horizontála UH-2 33</b>	454	500	300 ks/Paleta mřížová lak.
133903	2,480	<b>Horizontála UH-2 50</b>	624	670	256 ks/Paleta mřížová lak.
132213	2,690	<b>Horizontála UH-2 67</b>	704	750	256 ks/Paleta mřížová lak.
132004	3,740	<b>Horizontála UH-2 75</b>	954	1000	150 ks/Paleta mřížová lak.
132007	4,510	<b>Horizontála UH-2 100</b>	1204	1250	108 ks/Paleta RP 120/2
132010	4,680	<b>Horizontála UH-2 125</b>	1454	1500	108 ks/Paleta RP 120/2
132016	6,000	<b>Horizontála UH-2 150</b>	1954	2000	108 ks/Paleta RP 150/2
132025	7,320	<b>Horizontála UH-2 200</b>	2454	2500	108 ks/Paleta RP 150/2
132022	8,650	<b>Horizontála UH-2 250</b>	2954	3000	108 ks/Paleta RP 150/2
		<b>Horizontála UH-2 300</b>			

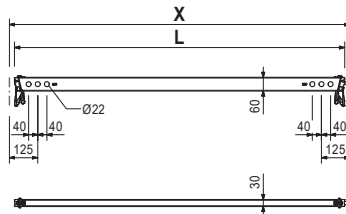
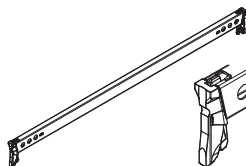

			L	X	Balení
114681	10,900	<b>Horizontály UHV Plus</b>	1454	1500	54 ks/Paleta RP 120/2
114687	14,700	<b>Horizontála UHV 150 Plus</b>	1954	2000	54 ks/Paleta RP 150/2
114691	17,900	<b>Horizontála UHV 200 Plus</b>	2454	2500	54 ks/Paleta RP 150/2
114695	21,600	<b>Horizontála UHV 250 Plus</b>	2954	3000	54 ks/Paleta RP 150/2
		<b>Horizontála UHV 300 Plus</b>			

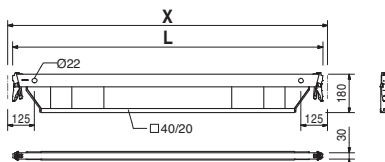
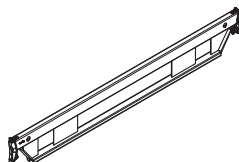

č. výr.	hmot. kg
137020	9,410
137025	12,700
137030	15,200
137035	18,500

**Horizontály UHV-2 Plus**  
**Horizontála UHV-2 150**  
**Horizontála UHV-2 200**  
**Horizontála UHV-2 250**  
**Horizontála UHV-2 300**

L	X	Balení
1454	1500	54 ks/Paleta RP 120/2
1954	2000	54 ks/Paleta RP 150/2
2454	2500	54 ks/Paleta RP 150/2
2954	3000	54 ks/Paleta RP 150/2

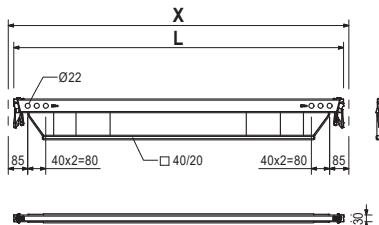
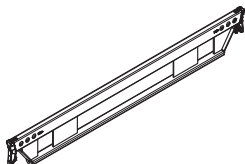

101731	0,841
--------	-------

**Držák horizontály UHA**

**Balení**  
 1 500 ks/Paleta mřížová lakovaná

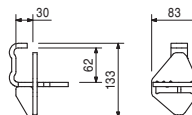

136582	0,830
--------	-------

**Držák horizontály UHA-2**

**Balení**  
 1 500 ks/Paleta mřížová lakovaná

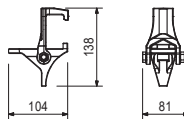

110793	1,090
--------	-------

**Oboustranný držák horizontál UHA**

**Balení**  
 1 ks/Paleta mřížová lakovaná

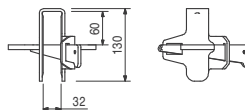

**Podélníky a příčnický**

01  
02  
03  
04  
05  
06  
07  
08  
09  
10  
11  
12  
13  
14  
15  
16  
17  
18

č.výr.	hmot. kg		
130681	1,360	<b>Trn UH-2</b>	<b>Balení</b> 500 ks/Paleta mřížová lakovaná

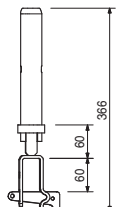
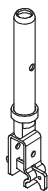

130684	2,020	<b>Trn s držákem horizontál UHA-2</b>	<b>Balení</b> 1 ks/baleno individuálně
--------	-------	---------------------------------------	---

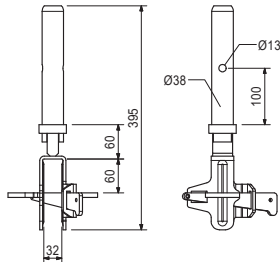
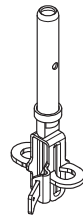

116306	1,700	<b>Spojková rozeta UEV</b>	<b>Upozornění</b> Klíč 19 mm.
--------	-------	----------------------------	----------------------------------

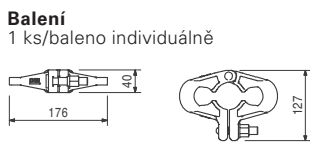

200135	0,450	Příslušenství <b>Lešenářská ráčna</b>	<b>Balení</b> 1 ks/baleno individuálně
--------	-------	--	---

126453	1,630	<b>Rohová spojková rozeta UEV</b>	<b>Upozornění</b> Klíč 19 mm.
--------	-------	-----------------------------------	----------------------------------

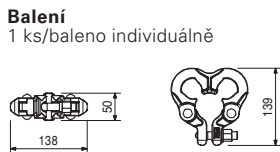

200135	0,450	Příslušenství <b>Lešenářská ráčna</b>	
--------	-------	--	--



# Podélníky a příčnice



č.výr.	hmot. kg
136786	2,450
136790	3,110
136794	3,780

**Podlahové závory UDT**  
**Podlahová závora UDT 25**  
**Podlahová závora UDT 50**  
**Podlahová závora UDT 75**

**Balení**  
1 ks/baleno individuálně

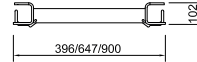
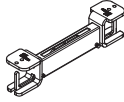

01

02

03

04

05

06

07

08

09

10

11

12

13

14

15

16

17

18

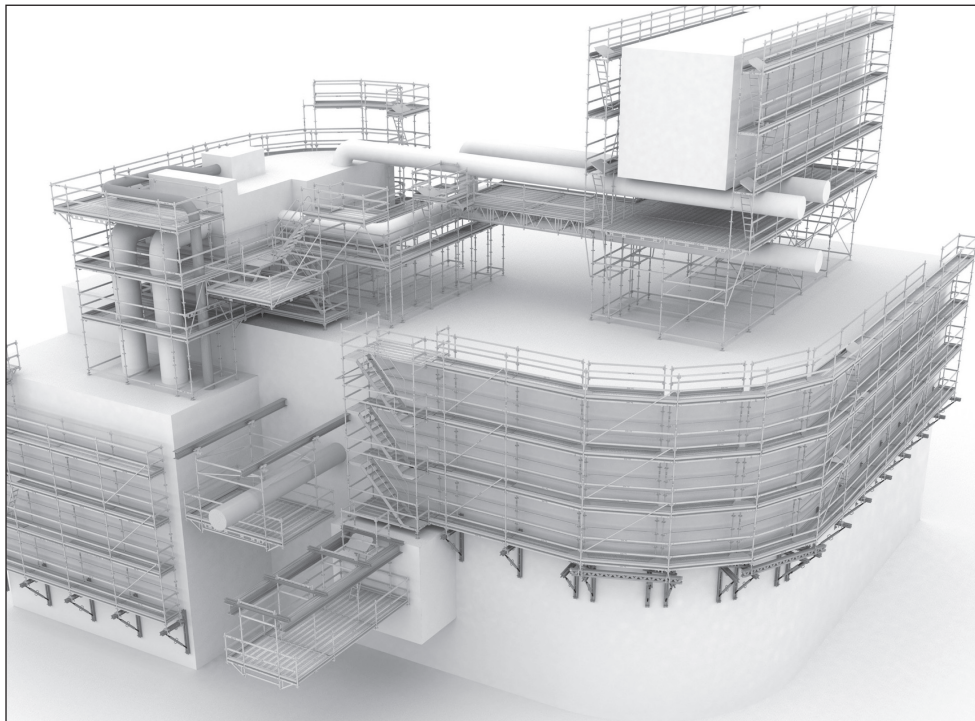

## Online poptávka lešení Portál pro efektivní zpracování požadavků

**Dostupnost**

24 hodin denně, 7 dnů v týdnu, 365 dnů v roce

**Snadný přístup**

odkudkoli z počítače, tabletu i chytrého telefonu

**Funkčnost**

odeslání požadavku automaticky na konkrétního obchodníka

**Výhoda**

kontaktování poptávajícího zaměstnancem firmy PERI s vytvořenou nabídkou



**Přihlaste se do aplikace zde**



**Bednění  
Lešení  
Služby**

[www.peri.cz](http://www.peri.cz)

019940	Diagonální výztuha ST 100	30
115513	Diagonála s háčkem UBL 100/150	30
100055	Diagonála s háčkem UBL 150/100	30
102846	Diagonála s háčkem UBL 150/150	30
100057	Diagonála s háčkem UBL 150/200	30
100059	Diagonála s háčkem UBL 200/100	30
102862	Diagonála s háčkem UBL 200/150	30
100061	Diagonála s háčkem UBL 200/200	30
100065	Diagonála s háčkem UBL 250/200	30
100069	Diagonála s háčkem UBL 300/200	30
132773	Diagonála s háčkem UBL2 100/100	31
132775	Diagonála s háčkem UBL2 100/150	31
132777	Diagonála s háčkem UBL2 100/200	31
132781	Diagonála s háčkem UBL2 150/100	31
132783	Diagonála s háčkem UBL2 150/150	31
132785	Diagonála s háčkem UBL2 150/200	31
132791	Diagonála s háčkem UBL2 200/100	31
132793	Diagonála s háčkem UBL2 200/150	31
132795	Diagonála s háčkem UBL2 200/200	31
132816	Diagonála s háčkem UBL2 250/200	31
132833	Diagonála s háčkem UBL2 300/200	31
129354	Diagonála UBS 100/150	31
107801	Diagonála UBS 150/100	31
107810	Diagonála UBS 150/150	31
115291	Diagonála UBS 200/150	31
124170	Styčnicková diagonála UBK 75/200	32
112926	Styčnicková diagonála UBK 100/200	32
100572	Styčnicková diagonála UBK 150/200	32
100573	Styčnicková diagonála UBK 200/200	32
106624	Styčnicková diagonála UBK 250/150	32
100574	Styčnicková diagonála UBK 250/200	32
100575	Styčnicková diagonála UBK 300/200	32
133418	Styčnicková diagonála UBK-2 75/200	32
133421	Styčnicková diagonála UBK-2 100/200	32
133436	Styčnicková diagonála UBK-2 150/200	32
133445	Styčnicková diagonála UBK-2 200/200	32
133451	Styčnicková diagonála UBK-2 250/150	32
133454	Styčnicková diagonála UBK-2 250/200	32
133463	Styčnicková diagonála UBK-2 300/200	32
114818	H-diagonála UBH Flex 100/100	33
114912	H-diagonála UBH Flex 150/150	33
124097	H-diagonála UBH Flex 200/150	33
114916	H-diagonála UBH Flex 200/200	33
124101	H-diagonála UBH Flex 250/150	33
114920	H-diagonála UBH Flex 250/200	33
114928	H-diagonála UBH Flex 250/250	33
124105	H-diagonála UBH Flex 300/150	33
114924	H-diagonála UBH Flex 300/200	33
114932	H-diagonála UBH Flex 300/250	33
114936	H-diagonála UBH Flex 300/300	33



Manažerů odbytu řešení



Poptávka PERI



Výrobní program řešení

# Diagonály

č.výr.	hmot. kg
019940	2,270

## Diagonální výztuha ST 100

### Upozornění

Diagonálou ST 100 je možno nahradit UBL 100/100.

### Balení

250 ks/Paleta RP 120/2

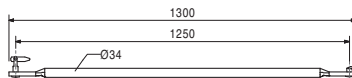
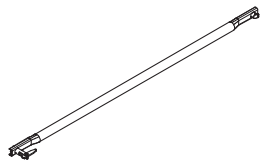

115513	4,640
100055	4,440
102846	5,340
100057	6,380
100059	5,500
102862	6,240
100061	7,160
100065	8,050
100069	9,050

### Diagonály s háčkem UBL

**Diagonála s háčkem UBL 100/150**

**Diagonála s háčkem UBL 150/100**

**Diagonála s háčkem UBL 150/150**

**Diagonála s háčkem UBL 150/200**

**Diagonála s háčkem UBL 200/100**

**Diagonála s háčkem UBL 200/150**

**Diagonála s háčkem UBL 200/200**

**Diagonála s háčkem UBL 250/200**

**Diagonála s háčkem UBL 300/200**

L	X	Y	Balení
1677	1000	1500	225 ks/Paleta RP 120/2
1601	1500	1000	225 ks/Paleta RP 150/2
1953	1500	1500	225 ks/Paleta RP 150/2
2358	1500	2000	225 ks/Paleta RP 150/2
2016	2000	1000	225 ks/Paleta RP 150/2
2305	2000	1500	225 ks/Paleta RP 150/2
2658	2000	2000	225 ks/Paleta RP 150/2
3010	2500	2000	225 ks/Paleta RP 150/2
3400	3000	2000	225 ks/Paleta RP 150/2

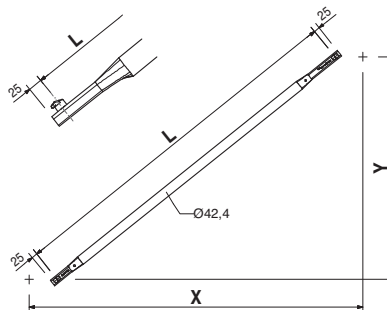
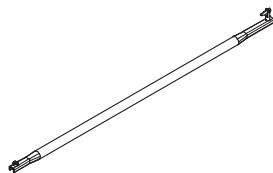

# Diagonály



č.výr.	hmot. kg
132773	2,830
132775	3,680
132777	4,600
132781	3,530
132783	4,230
132785	5,040
132791	4,360
132793	4,940
132795	5,640
132816	6,340
132833	7,120

**Diagonály s háčkem UBL-2**  
**Diagonála s háčkem UBL-2 100/100**  
**Diagonála s háčkem UBL-2 100/150**  
**Diagonála s háčkem UBL-2 100/200**  
**Diagonála s háčkem UBL-2 150/100**  
**Diagonála s háčkem UBL-2 150/150**  
**Diagonála s háčkem UBL-2 150/200**  
**Diagonála s háčkem UBL-2 200/100**  
**Diagonála s háčkem UBL-2 200/150**  
**Diagonála s háčkem UBL-2 200/200**  
**Diagonála s háčkem UBL-2 250/200**  
**Diagonála s háčkem UBL-2 300/200**

L	X	Y	Balení
1250	1000	1000	225 ks/Paleta RP 120/2
1677	1000	1500	225 ks/Paleta RP 120/2
2136	1000	2000	225 ks/Paleta RP 150/2
1601	1500	1000	225 ks/Paleta RP 150/2
1953	1500	1500	225 ks/Paleta RP 150/2
2358	1500	2000	225 ks/Paleta RP 150/2
2016	2000	1000	225 ks/Paleta RP 150/2
2305	2000	1500	225 ks/Paleta RP 150/2
2658	2000	2000	225 ks/Paleta RP 150/2
3010	2500	2000	225 ks/Paleta RP 150/2
3400	3000	2000	225 ks/Paleta RP 150/2

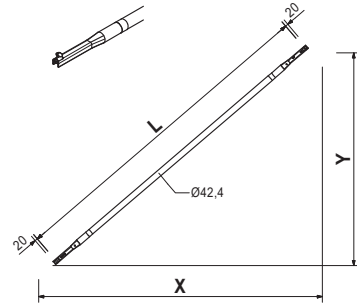
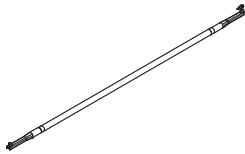

129354	5,300
107801	5,250
107810	6,040
115291	7,040

**Diagonály UBS**  
**Diagonála UBS 100/150**  
**Diagonála UBS 150/100**  
**Diagonála UBS 150/150**  
**Diagonála UBS 200/150**

L	X	Y
1771	1000	1500
1792	1500	1000
2122	1500	1500
2492	2000	1500

**Balení**  
 135 ks/Paleta RP 150/2

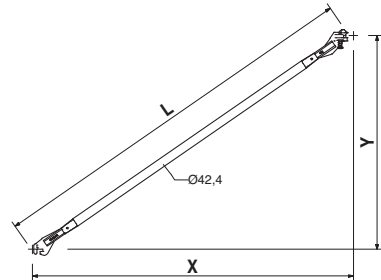
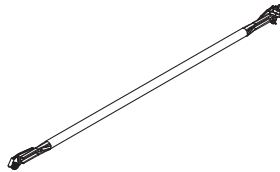

# Diagonály

č. výř.	hmot. kg		L	X	Y
124170	6,780	<b>Styčnickové diagonály UBK</b>	2190	750	2000
112926	6,990	<b>Styčnicková diagonála UBK 75/200</b>	2285	1000	2000
100572	7,600	<b>Styčnicková diagonála UBK 100/200</b>	2539	1500	2000
100573	8,390	<b>Styčnicková diagonála UBK 150/200</b>	2860	2000	2000 bílá
106624	8,540	<b>Styčnicková diagonála UBK 200/200</b>	2930	2500	1500
100574	9,310	<b>Styčnicková diagonála UBK 250/150</b>	3226	2500	2000 červená
100575	10,300	<b>Styčnicková diagonála UBK 250/200</b>	3625	3000	2000
		<b>Styčnicková diagonála UBK 300/200</b>			

**Balení**  
105 ks/Paleta RP 150/2

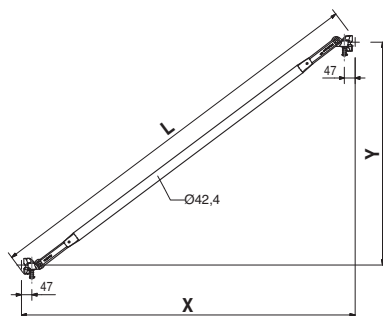
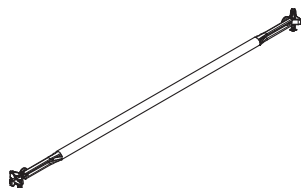

			L	X	Y
133418	4,980	<b>Styčnickové diagonály UBK-2</b>	2190	750	2000
133421	5,130	<b>Styčnicková diagonála UBK-2 75/200</b>	2285	1000	2000
133436	5,550	<b>Styčnicková diagonála UBK-2 100/200</b>	2539	1500	2000
133445	6,100	<b>Styčnicková diagonála UBK-2 150/200</b>	2860	2000	2000
133451	6,210	<b>Styčnicková diagonála UBK-2 200/200</b>	2930	2500	1500
133454	6,740	<b>Styčnicková diagonála UBK-2 250/150</b>	3226	2500	2000
133463	7,440	<b>Styčnicková diagonála UBK-2 250/200</b>	3625	3000	2000
		<b>Styčnicková diagonála UBK-2 300/200</b>			

**Balení**  
105 ks/Paleta RP 150/2

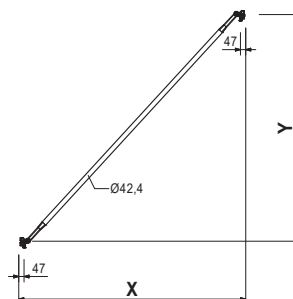
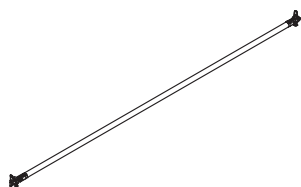

# Diagonály



č.výr.	hmot. kg		L	X	Y	Balení
114818	4,590	<b>H-diagonály UBH Flex</b>	1335	1000	1000	91 ks/Paleta RP 120/2
114912	6,650	<b>H-diagonála UBH Flex 100/100</b>	2042	1500	1500	91 ks/Paleta RP 150/2
124097	7,780	<b>H-diagonála UBH Flex 150/150</b>	2422	2000	1500	91 ks/Paleta RP 150/2
114916	8,730	<b>H-diagonála UBH Flex 200/200</b>	2749	2000	2000	91 ks/Paleta RP 150/2
124101	8,990	<b>H-diagonála UBH Flex 250/150</b>	2838	2500	1500	91 ks/Paleta RP 150/2
114920	9,830	<b>H-diagonála UBH Flex 250/200</b>	3123	2500	2000	91 ks/Paleta RP 150/2
114928	10,800	<b>H-diagonála UBH Flex 250/250</b>	3456	2500	2500	91 ks/Paleta RP 150/2
124105	10,300	<b>H-diagonála UBH Flex 300/150</b>	3279	3000	1500	91 ks/Paleta RP 150/2
114924	11,000	<b>H-diagonála UBH Flex 300/200</b>	3528	3000	2000	91 ks/Paleta RP 150/2
114932	11,900	<b>H-diagonála UBH Flex 300/250</b>	3826	3000	2500	91 ks/Paleta RP 150/2
114936	12,900	<b>H-diagonála UBH Flex 300/300</b>	4163	3000	3000	91 ks/Paleta RP 150/2

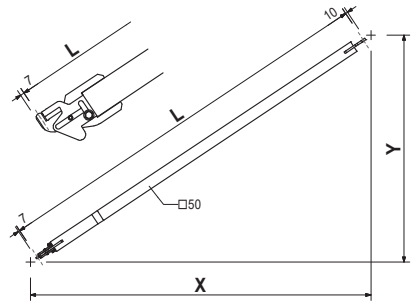
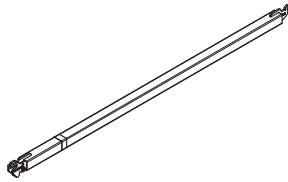



## Technické zpracování pro projekty bednění a lešení

### Optimální řešení

v souladu s požadavkem zákazníka a platnými předpisy  
pro požadované a navrhované konstrukce

### Nepřetržitá podpora

technické poradenství specialistou firmy PERI přímo na stavbě,  
zaměření stavby před návrhem lešení, školení systémů PERI

### Spolehlivost plánování

projekty bednění a lešení včetně výkresů a výpisů systémových prvků  
navržených sestav doplněné statickými výpočty



**Bednění  
Lešení  
Služby**

[www.peri.cz](http://www.peri.cz)



130450	Ocelová podlaha EDS 33 x 67	36
130448	Ocelová podlaha EDS 33 x 100	36
130445	Ocelová podlaha EDS 33 x 150	36
130441	Ocelová podlaha EDS 33 x 200	36
130438	Ocelová podlaha EDS 33 x 250	36
129272	Ocelová podlaha EDS 33 x 300	36
124124	Průmyslová podlaha UDG 25 x 50	36
132858	Průmyslová podlaha UDG 25 x 67	36
124121	Průmyslová podlaha UDG 25 x 75	36
124118	Průmyslová podlaha UDG 25 x 100	36
124115	Průmyslová podlaha UDG 25 x 125	36
124112	Průmyslová podlaha UDG 25 x 150	36
124109	Průmyslová podlaha UDG 25 x 200	36
123771	Průmyslová podlaha UDG 25 x 250	36
124915	Průmyslová podlaha UDG 25 x 300	36
132479	Průmyslová podlaha UDG-2 25 x 50	37
132483	Průmyslová podlaha UDG-2 25 x 67	37
132488	Průmyslová podlaha UDG-2 25 x 75	37
132492	Průmyslová podlaha UDG-2 25 x 100	37
132502	Průmyslová podlaha UDG-2 25 x 125	37
132505	Průmyslová podlaha UDG-2 25 x 150	37
132508	Průmyslová podlaha UDG-2 25 x 200	37
132511	Průmyslová podlaha UDG-2 25 x 250	37
132515	Průmyslová podlaha UDG-2 25 x 300	37



Manažeři odbytu lešení



Poptávka PERI



Výrobní program lešení

01

02

03

04

05

06

07

08

09

10

11

12

13

14

15

16

17

18

# Podlahy

č. výr.	hmot. kg		X	dov. p [kN/m <sup>2</sup> ]
130450	5,420	<b>Ocelové podlahy EDS 33</b>	670	6,0
130448	7,360	<b>Ocel. podlaha EDS 33 x 67</b>	1000	6,0
130445	10,300	<b>Ocel. podlaha EDS 33 x 100</b>	1500	6,0
130441	13,300	<b>Ocel. podlaha EDS 33 x 200</b>	2000	6,0
130438	16,200	<b>Ocel. podlaha EDS 33 x 250</b>	2500	4,5
129272	19,200	<b>Ocel. podlaha EDS 33 x 300</b>	3000	3,0

### Upozornění

Hodnoty odpovídají EN 12811-1.

### Balení

130450 45 ks/Paleta mřížová lakovaná  
 130448 40 ks/Paleta mřížová lakovaná  
 130445 48 ks/balík  
 130441 48 ks/balík  
 130438 48 ks/balík  
 129272 48 ks/balík

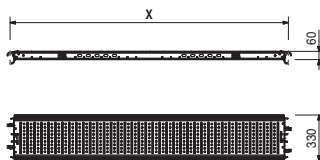

		<b>Průmyslové podlahy UDG 25</b>	X	dov. p [kN/m <sup>2</sup> ]	max. p [kN/m <sup>2</sup> ]
124124	3,880	<b>Prům. podlaha UDG 25 x 50</b>	500	6,0	40,0
132858	4,810	<b>Prům. podlaha UDG 25 x 67</b>	670	6,0	40,0
124121	5,260	<b>Prům. podlaha UDG 25 x 75</b>	750	6,0	40,0
124118	6,630	<b>Prům. podlaha UDG 25 x 100</b>	1000	6,0	40,0
124115	8,010	<b>Prům. podlaha UDG 25 x 125</b>	1250	6,0	28,4
124112	9,410	<b>Prům. podlaha UDG 25 x 150</b>	1500	6,0	19,6
124109	12,200	<b>Prům. podlaha UDG 25 x 200</b>	2000	6,0	10,9
123771	14,900	<b>Prům. podlaha UDG 25 x 250</b>	2500	4,5	6,9
124915	17,700	<b>Prům. podlaha UDG 25 x 300</b>	3000	3,0	4,7

### Upozornění

Hodnoty odpovídají EN 12811-1.

max. p = max. možné plošné zatížení bez omezení průhybu.

### Balení

124124 84 ks/Paleta mřížová lakovaná  
 132858 60 ks/Paleta mřížová lakovaná  
 124121 60 ks/Paleta mřížová lakovaná  
 124118 36 ks/Paleta mřížová lakovaná  
 124115 60 ks/balík  
 124112 60 ks/balík  
 124109 60 ks/balík  
 123771 60 ks/balík  
 124915 60 ks/balík

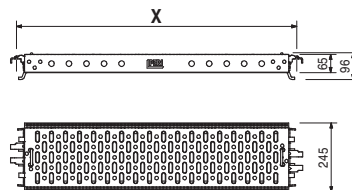
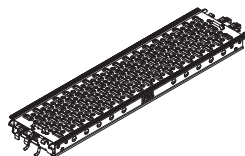

č. výr.	hmot. kg
132479	3,190
132483	3,960
132488	4,320
132492	5,450
132502	6,590
132505	7,730
132508	10,500
132511	12,900
132515	15,800

Průmyslové podlahy UDG-2 25	
<b>Prům. podlaha UDG-2 25 x 50</b>	
<b>Prům. podlaha UDG-2 25 x 67</b>	
<b>Prům. podlaha UDG-2 25 x 75</b>	
<b>Prům. podlaha UDG-2 25 x 100</b>	
<b>Prům. podlaha UDG-2 25 x 125</b>	
<b>Prům. podlaha UDG-2 25 x 150</b>	
<b>Prům. podlaha UDG-2 25 x 200</b>	
<b>Prům. podlaha UDG-2 25 x 250</b>	
<b>Prům. podlaha UDG-2 25 x 300</b>	

X	H	dov. p [kN/m <sup>2</sup> ]
500	45	6,0
670	45	6,0
750	45	6,0
1000	45	6,0
1250	45	6,0
1500	45	6,0
2000	60	6,0
2500	60	4,5
3000	70	3,0

### Upozornění

Hodnoty odpovídají EN 12811-1.

### Balení

- 132479 84 ks/Paleta mřížová lakovaná
- 132483 60 ks/Paleta mřížová lakovaná
- 132488 60 ks/Paleta mřížová lakovaná
- 132492 36 ks/Paleta mřížová lakovaná
- 132502 60 ks/balík
- 132505 60 ks/balík
- 132508 60 ks/balík
- 132511 60 ks/balík
- 132515 60 ks/balík

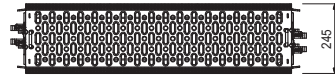
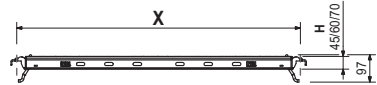
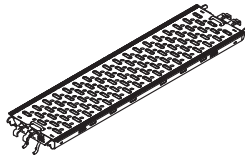



## PERI QuickSolve spolehlivé jednoduché plánování

**Bezplatné aplikace pro jednoduché plánování**  
s intuitivním uživatelským rozhraním

**Neustálý vývoj**  
ve spolupráci s uživateli

**Není nutná instalace**  
vzhledem k webovému přístupu odkudkoli s notebookem nebo tabletem



**Chcete začít hned?**  
**Zde se dostanete přímo**  
**do webové aplikace.**

**PERI**

**Bednění  
Lešení  
Služby**

[www.peri.cz](http://www.peri.cz)

# Podlahy s průřezem



133286	Podlaha se žebříkem EAW-2 67x250-L	40
133285	Podlaha se žebříkem EAW-2 67x300-L	40
132928	Podlaha s průřezem EAW-2 67x200	40
133314	Podlaha se žebříkem UAA 75x250-L	40
133315	Podlaha se žebříkem UAA 75x300-L	40
132990	Podlaha s průřezem UAA 75x200	41
109783	Průlez s poklopem UAF 50 x 75	41
109755	Průlez s poklopem UAF 75 x 100	41
130419	Žebřík EAL	41
109879	Žebřík UAF 200	42
133311	Žebřík svislý UAV 43 x 181	42
133312	Držák žebříku UAV 43-C	42



Manažeři odbytu lešení



Poptávka PERI



Výrobní program lešení

**Podlahy s průřezem**

č. výř.	hmot. kg
---------	----------

133286	24,100
133285	27,300

**Podlahy se žebříkem EAW-2 67**  
**Podlahy se žebř. EAW-2 67x250-L**  
**Podlahy se žebř. EAW-2 67x300-L**

**Technické údaje**

Třída zatížení 3; 2,0 kN/m<sup>2</sup>.

**Balení**

8 ks/Paleta RP 120/2

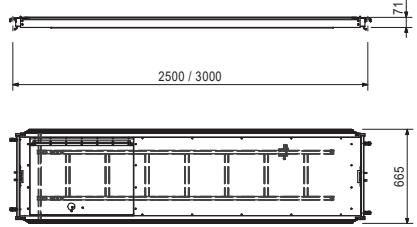
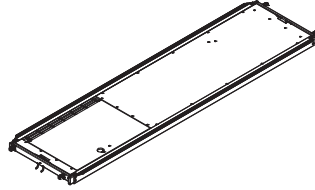

132928	15,900
--------	--------

**Podlahy s průřezem EAW-2 67x200**

**Technické údaje**

Třída zatížení 3; 2,0 kN/m<sup>2</sup>.

**Balení**

8 ks/Paleta RP 120/2

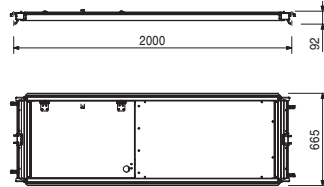

130419	3,800
--------	-------

Příslušenství  
**Žebřík EAL**

133314	27,000
133315	30,300

**Podlahy se žebříkem UAA 75**  
**Podlahy se žebř. UAA 75x250-L**  
**Podlahy se žebř. UAA 75x300-L**

**Technické údaje**

Třída zatížení 3; 2,0 kN/m<sup>2</sup>.

**Balení**

1 ks/baleno individuálně

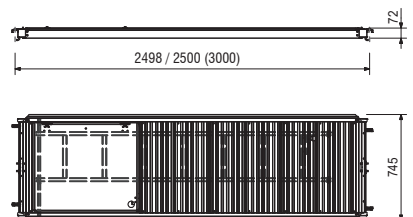

# Podlahy s průřezem

č. výr.	hmot. kg
132990	19,100

**Podlaha s průřezem UAA 75x200**

**Technické údaje**

Třída zatížení 3; 2,0 kN/m<sup>2</sup>.

**Balení**

1 ks/baleno individuálně

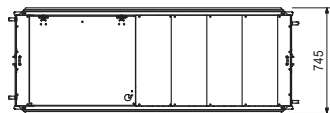
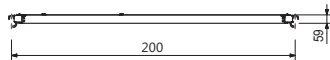
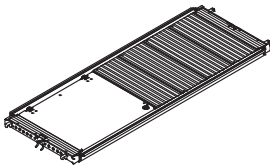

130419	3,800
--------	-------

Příslušenství  
**Žebřík EAL**

109783	9,320
109755	15,600

**Průřezy s poklopem UAF**  
**Průřez s poklopem UAF 50 x 75**  
**Průřez s poklopem UAF 75 x 100**

**Balení**

18 ks/Paleta mřížová lakovaná

9 ks/Paleta mřížová lakovaná

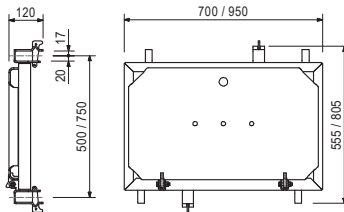
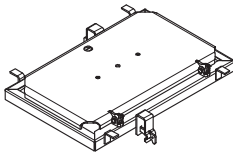

109879	3,820
--------	-------

Příslušenství  
**Žebřík UAF 200**

130419	3,800
--------	-------

**Žebřík EAL**

**Balení**

25 ks/Paleta RP 120/2

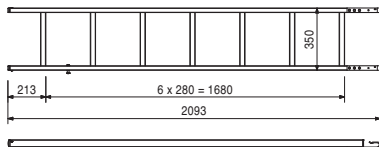
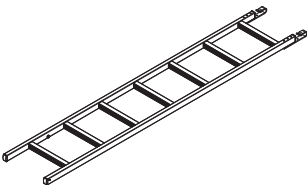

01

# Podlahy s průřezem

02

č. výr.	hmot. kg
---------	----------

109879

3,820

**Žebřík UAF 200****Balení**

25 ks/Paleta RP 120/2

03

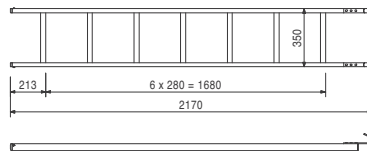
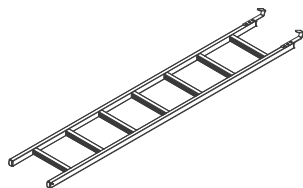

04

05

06

07

133311

8,751

**Žebřík svislý UAV 43 x 181****Balení**

20 ks/Paleta RP 120/2

08

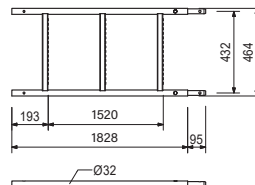
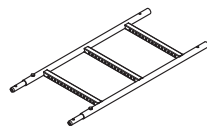

09

10

11

12

133312

3,620

**Držák žebříku UAV 43-C****Balení**

1 ks/baleno individuálně

13

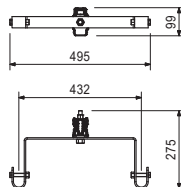
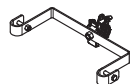

14

15

16

17

18



01

02

03

04

05

06

07

08

09

10

11

12

13

14

15

16

17

18



## Fasádní lešení PERI UP Easy

### Lehké rámové lešení pro bezpečnou práci

#### Vysoká bezpečnost

systémové montáže s předem montovaným zábradlím

#### Nízká hmotnost

rychlejší práce díky velmi malé hmotnosti jednotlivých konstrukčních dílů

#### Rychlá montáž

téměř bez použití nářadí, bez spojek a se systémem rychlého kotvení



**Více informací v návodu  
k montáži a používání**

**PERI**

**Bednění  
Lešení  
Služby**

[www.peri.cz](http://www.peri.cz)

130191	Zábradlí EPG 67	46
130193	Zábradlí EPG 100	46
130195	Zábradlí EPG 150	46
130197	Zábradlí EPG 200	46
130199	Zábradlí EPG 250	46
130201	Zábradlí EPG 300	46
130434	Spojka zábradlí EPR	46
130562	Spojka zábradlí EPW	46
130476	Předem montované čelní zábradlí UPA 67	47
130583	Předem montované čelní zábradlí UPA 100	47
134102	Předem montované čelní zábradlí UPA-2 75	47
134104	Předem montované čelní zábradlí UPA-2 100	47
129492	Podlahová zářezka UPF 67, dřevěná	48
129496	Podlahová zářezka UPF 100, dřevěná	48
129498	Podlahová zářezka UPF 150, dřevěná	48
129500	Podlahová zářezka UPF 200, dřevěná	48
129502	Podlahová zářezka UPF 250, dřevěná	48
129504	Podlahová zářezka UPF 300, dřevěná	48
110213	Podlahová zářezka UPY 50, ocelová	48
110514	Podlahová zářezka UPY 75, ocelová	48
110073	Podlahová zářezka UPY 100, ocelová	48
110160	Podlahová zářezka UPY 150, ocelová	48
110176	Podlahová zářezka UPY 200, ocelová	48
110208	Podlahová zářezka UPY 250, ocelová	48
110211	Podlahová zářezka UPY 300, ocelová	48
134542	Spojka zářezek UPYL	48
125672	Bezpečnostní vrátka UPS 75	49
126675	Bezpečnostní vrátka UPS 100	49
110072	Výklopná horizontála UPK 75	49
116695	Výklopná horizontála UPK 100	49
117192	Výklopná horizontála UPK 125	49
130228	Čelní zábradlí EPF 67	49
130225	Čelní zábradlí EPF 100	49



Manažeři odbytu lešení



Poptávka PERI



Výrobní program lešení

# Ochrana volného okraje

č. výr.	hmot. kg		L	X	Balení
130191	1,150	<b>Zábradlí EPG</b>	735	670	713 ks/Paleta mřížová lak.
130193	1,680	<b>Zábradlí EPG 67</b>	1065	1000	400 ks/Paleta mřížová lak.
130195	2,480	<b>Zábradlí EPG 100</b>	1565	1500	306 ks/Paleta RP 120/2
130197	3,280	<b>Zábradlí EPG 150</b>	2065	2000	306 ks/Paleta RP 150/2
130199	4,090	<b>Zábradlí EPG 250</b>	2565	2500	306 ks/Paleta RP 150/2
130201	4,890	<b>Zábradlí EPG 300</b>	3065	3000	306 ks/Paleta RP 150/2

### Upozornění

S vyražením délky pro snadnější identifikaci.

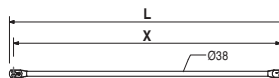
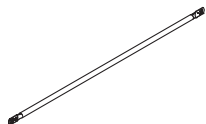

130434	1,100	<b>Spojka zábradlí EPR</b>	<b>Upozornění</b>
--------	-------	----------------------------	-------------------

### Upozornění

Klíč 19 mm.

### Balení

1 000 ks/Paleta mřížová lakovaná

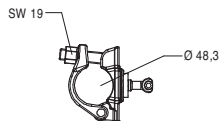
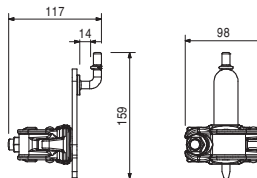

200135	0,450	<b>Príslušenství Lešnářská ráčna</b>
--------	-------	--

130562	0,623	<b>Spojka zábradlí EPW</b>	<b>Balení</b>
--------	-------	----------------------------	---------------

### Balení

850 ks/Paleta mřížová lakovaná

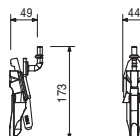

č. výr.	hmot. kg
130476	6,230
130583	7,600

Předem mont. čelní zábr. UPA  
 Předem mont. čelní zábr. UPA 67  
 Předem mont. čelní zábr. UPA 100

L	X
801	670
1131	1000

**Balení**  
 22 ks/Paleta USP 72  
 22 ks/Paleta USP 104

### Upozornění

Okopové prkno/plech není integrované.

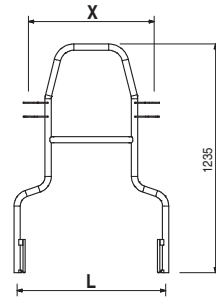
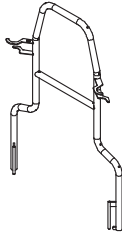

134102	7,000
134104	8,100

Předem mont. čelní zábr. UPA-2  
 Předem mont. čelní zábr. UPA-2 75  
 Předem mont. čelní zábr. UPA-2 100

L	X
881	750
1131	1000

**Balení**  
 22 ks/Paleta USP 72  
 22 ks/Paleta USP 104

### Upozornění

Okopové prkno/plech není integrované.

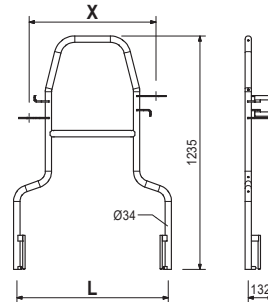
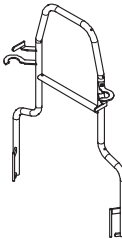

# Ochrana volného okraje

č. výř.	hmot. kg		X	Balení
129492	1,550	<b>Podlahové zářežky UPF dřevěné</b>	670	120 ks/Paleta mřížová lakovaná
129496	2,250	<b>Podlahová zářežka UPF 67</b>	1000	80 ks/Paleta mřížová lakovaná
129498	3,320	<b>Podlahová zářežka UPF 100</b>	1500	56 ks/Paleta RP 120/2
129500	4,390	<b>Podlahová zářežka UPF 150</b>	2000	56 ks/Paleta RP 150/2
129502	5,460	<b>Podlahová zářežka UPF 200</b>	2500	56 ks/Paleta RP 150/2
129504	6,520	<b>Podlahová zářežka UPF 250</b>	3000	56 ks/Paleta RP 150/2
		<b>Podlahová zářežka UPF 300</b>		

### Upozornění

- standardně: povrch žlutě lakovaný
- individuální vzhled povrchu na přání: možnost jiné barvy a potisku

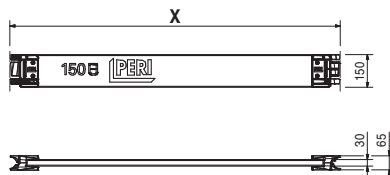
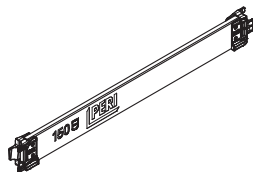

			L	X	Balení
110213	0,928	<b>Podlahové zářežky UPY ocelové</b>	486	500	320 ks/Paleta mřížová lak.
110514	1,440	<b>Podlahová zářežka UPY 50</b>	736	750	280 ks/Paleta mřížová lak.
110073	1,960	<b>Podlahová zářežka UPY 75</b>	986	1000	160 ks/Paleta mřížová lak.
110160	3,000	<b>Podlahová zářežka UPY 100</b>	1486	1500	120 ks/Paleta RP 120/2
110176	4,030	<b>Podlahová zářežka UPY 150</b>	1986	2000	120 ks/Paleta RP 150/2
110208	5,060	<b>Podlahová zářežka UPY 200</b>	2486	2500	120 ks/Paleta RP 150/2
110211	6,100	<b>Podlahová zářežka UPY 250</b>	2986	3000	120 ks/Paleta RP 150/2
		<b>Podlahová zářežka UPY 300</b>			

### Upozornění

- standardně: povrch žlutě lakovaný
- individuální vzhled povrchu na přání: možnost jiné barvy a potisku

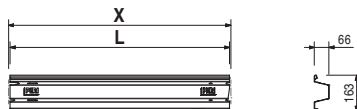
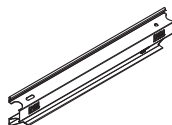

134542	0,610	<b>Spojka zářežek UPY-L</b>	<b>Balení</b>
			1 ks/baleno individuálně

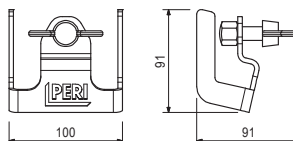

# Ochrana volného okraje



č. výr.	hmot. kg
125672	9,470
126675	11,100

**Bezpečnostní vrátka UPS**  
**Bezpečnostní vrátka UPS 75**  
**Bezpečnostní vrátka UPS 100**

**L**  
 747  
 996

**Balení**  
 1 ks/baleno individuálně

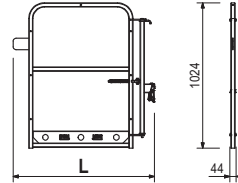
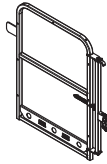

110072	3,910
116695	4,470
117192	4,240

**Výklopné horizontály UPK**  
**Výklopná horizontála UPK 75**  
**Výklopná horizontála UPK 100**  
**Výklopná horizontála UPK 125**

L	X
704	750
954	1000
1204	1250

**Balení**  
 190 ks/Paleta mřížová lak.  
 150 ks/Paleta mřížová lak.  
 1 ks/baleno individuálně

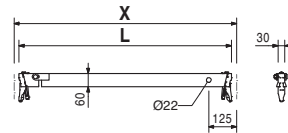
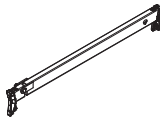

130228	3,630
130225	4,660

**Čelní zábradlí EPF**  
**Čelní zábradlí EPF 67**  
**Čelní zábradlí EPF 100**

**L**  
 683  
 1013

**Balení**  
 50 ks/Paleta mřížová lakovaná  
 20 ks/Paleta mřížová lakovaná

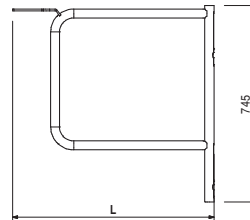
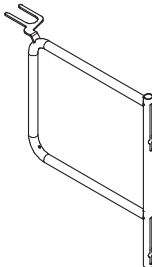





## Služba zákazníkům - užitečná podpora pro management stavby

### Profesionální instruktáž na stavbě

prostřednictvím zkušených šéfmontérů a techniků firmy PERI

### Zvýšení efektivity nákladů

možností individuálního projektového řízení přímo na stavbě

### Možnost nepřetržité kontroly

Srovnání plánu a skutečnosti při neustálém sledování materiálu, času a nákladů

### Transparentnost a spolehlivost plánování

s vhodnými a srozumitelnými způsoby plateb



**Bednění  
Lešení  
Služby**

[www.peri.cz](http://www.peri.cz)



115959	Konzola UC 25
130390	Konzola UC 33
130378	Konzola ECM 33
136923	Konzola ECM 50
130372	Konzola ECM 67
136918	Konzola ECM 75
130365	Konzola ECM 100
110483	Konzola UCM 50-2
111128	Konzola UCM 75-2
112717	Podpora konzoly UCM
134005	Konzola UCB 25

52
52
52
52
53
53
54
54
54
55
55

01

02

03

04

05

06

07

08

09

10

11

12

13

14

15

16

17

18



Manažeři odbytu lešení



Poptávka PERI



Výrobní program lešení

# Konzoly

01  
02  
03  
04  
05  
06  
07  
08  
09  
10  
11  
12  
13  
14  
15  
16  
17  
18

č. výř.	hmot. kg
115959	1,160
130390	1,360

**Konzoly UC**  
**Konzola UC 25**  
**Konzola UC 33**

**Balení**  
500 ks/Paleta mřížová lakovaná  
400 ks/Paleta mřížová lakovaná

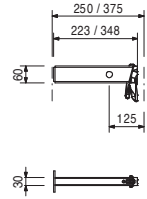

130378	4,550
--------	-------

**Konzola ECM 33**

**Balení**  
50 ks/Paleta mřížová lakovaná

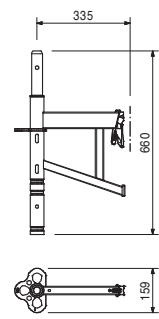
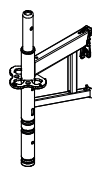

136923	5,910
--------	-------

**Konzola ECM 50**

**Balení**  
1 ks/baleno individuálně

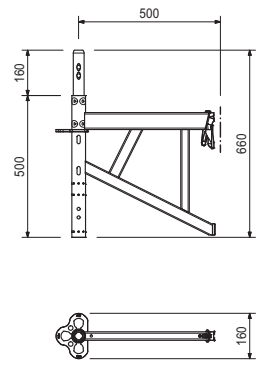
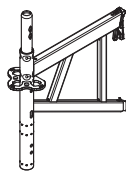

č. výr.	hmot. kg
130372	7,430

## Konzola ECM 67

**Balení**  
25 ks/Paleta mřížová lakovaná

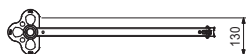
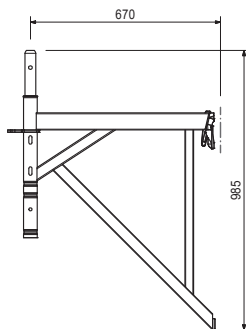
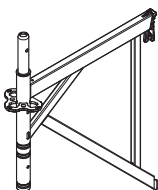

136918	7,710
--------	-------

## Konzola ECM 75

**Balení**  
1 ks/baleno individuálně

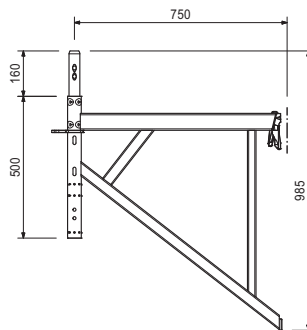
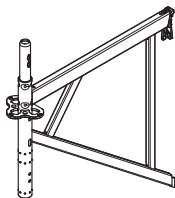

01

## Konzoly

PERI

02

č. výr. hmot. kg

130365 11,200

**Konzola ECM 100****Balení**

20 ks/Paleta USP 72

03

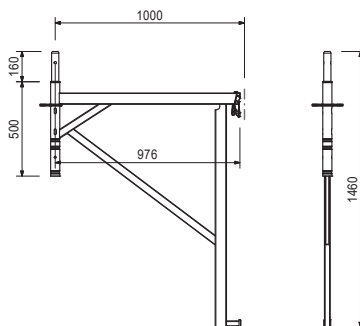
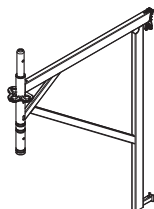

04

05

06

07

08

09

10

11

110483 4,470  
111128 5,720**Konzoly UCM**  
**Konzola UCM 50-2**  
**Konzola UCM 75-2****Balení**50 ks/Paleta mřížová lakovaná  
35 ks/Paleta mřížová lakovaná

12

13

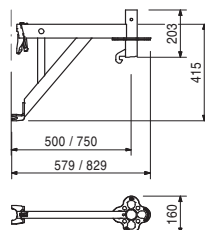
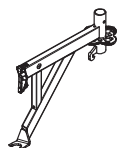

14

15

100301 0,969  
100719 0,060Příslušenství  
**Spojka ULT 32**  
**Šroub ISO 4014 M10 x 70-8.8**

16

17

18

č. výr.	hmot. kg
112717	7,320

## Podpora pro konzolu UCM

**Balení**  
120 ks/Paleta mřížová lakovaná

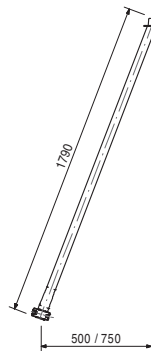

200135	0,450
--------	-------

## Příslušenství Lešnářská ráčna

134005	2,710
--------	-------

## Konzola UCB 25

**Balení**  
1 ks/baleno individuálně

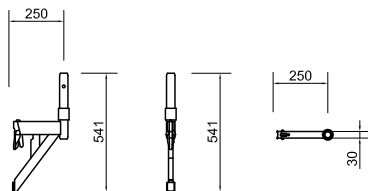
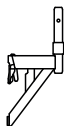



## Schodiště PERI UP Flex

### Rychle smontovatelné lehké schodiště

#### Komfortní přístup

s podestami po 2 m, s šířkou hliníkového ramene 75 cm  
a přizpůsobením místa výstupu pomocí kratších schodišťových ramen

#### Snadná montáž

lehkých dílů bez použití jeřábu

#### Rychlé přemístění

celých sestav s pomocí jeřábu



Více informací zde

**PERI**

Bednění  
Lešení  
Služby

[www.peri.cz](http://www.peri.cz)

111117	Schodišťové rameno UAS 75x250/200	58
111124	Schodišťové rameno UAS 75x300/200	58
134562	Schodišťové rameno UAS-2 75x250/200	58
134561	Schodišťové rameno UAS-2 75x300/200	59
100742	Schodišťové zábradlí UAG	59
133543	Schodišťové zábradlí UAH-2	60
111087	Schodišťové rameno UAS 75x150/50 T	60
111095	Schodišťové rameno UAS 75x150/50 S	60
111103	Schodišťové rameno UAS 75x150/100 T	60
114536	Schodišťové rameno UAS 75x150/100 S	61
113228	Schodišťové rameno UAS 75x75/50	61
134563	Schodišťové rameno UAS-2 75x150/50 T	61
134564	Schodišťové rameno UAS-2 75x150/50 S	61
134557	Schodišťové rameno UAS-2 75x150/100 T	62
134558	Schodišťové rameno UAS-2 75x150/100 S	62
134556	Schodišťové rameno UAS-2 75x75/50	62



Manažeři odbytu lešení



Poptávka PERI



Výrobní program lešení

01

02

03

04

05

06

07

08

09

10

11

12

13

14

15

16

17

18

01

## Schodiště PERI UP Flex

PERI

02

č. výř.	hmot. kg
---------	----------

03

111117	28,000
111124	32,900

**Schodišťová ramena UAS**  
**Schod. rameno UAS 75x250/200**  
**Schod. rameno UAS 75x300/200**

**Technické údaje**Dovolené zatížení 2,0 kN/m<sup>2</sup>.**Balení**

6 ks/Paleta USP 72

04

05

06

07

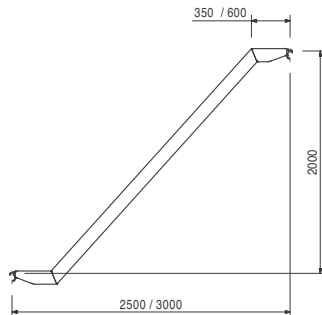
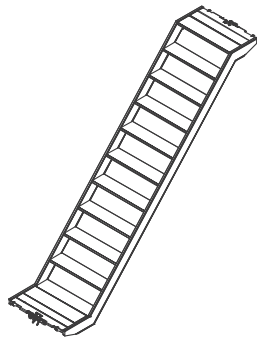

08

09

10

134562	29,700
--------	--------

**Schod. rameno UAS-2 75x250/200****Technické údaje**Dovolené zatížení 2,0 kN/m<sup>2</sup>.**Balení**

6 ks/Paleta USP 72

11

12

13

14

15

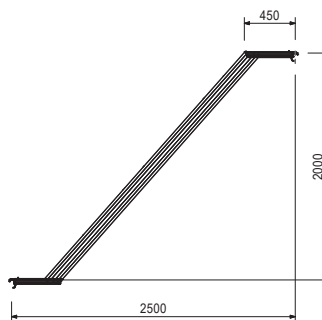

16

17

18



č. výr.	hmot. kg
134561	33,300

**Schod. rameno UAS-2 75x300/200**

**Technické údaje**  
Dovolené zatížení 2,0 kN/m<sup>2</sup>.

**Balení**  
6 ks/Paleta USP 72

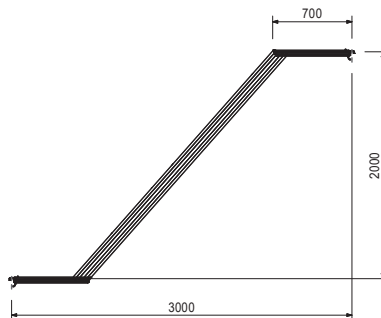
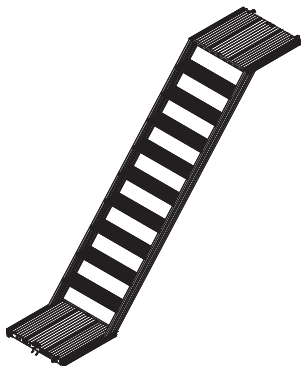

100742	10,000
--------	--------

**Schodišťové zábradlí UAG**

**Balení**  
16 ks/Paleta RP 150/2

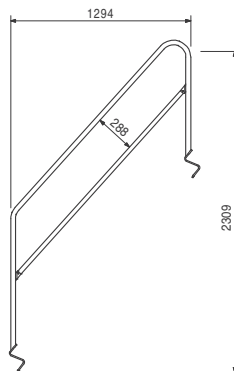
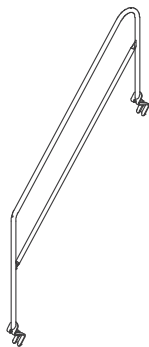

01

## Schodiště PERI UP Flex

PERI

02

č. výr. hmot. kg

133543

4,520

**Schodišťové zábradlí UAH-2****Balení**

25 ks/Paleta mřížová lakovaná

03

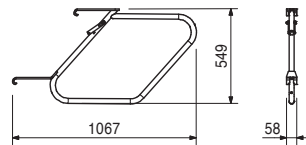

04

05

06

111087

17,500

**Schodišťové rameno UAS  
75x150/50 T****Technické údaje**Dovolené zatížení 2,0 kN/m<sup>2</sup>.**Balení**

5 ks/Paleta USP 72

07

08

09

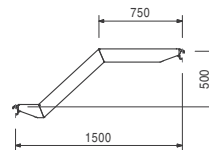
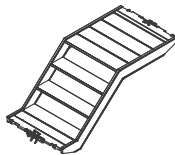

10

111095

17,500

**Schodišťové rameno UAS  
75x150/50 S****Technické údaje**Dovolené zatížení 2,0 kN/m<sup>2</sup>.**Balení**

5 ks/Paleta USP 72

11

12

13

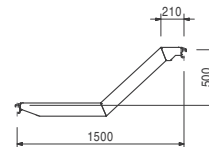
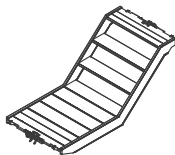

14

111103

17,900

**Schodišťové rameno UAS  
75x150/100 T****Technické údaje**Dovolené zatížení 2,0 kN/m<sup>2</sup>.**Balení**

5 ks/Paleta USP 72

15

16

17

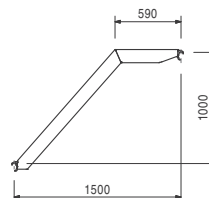
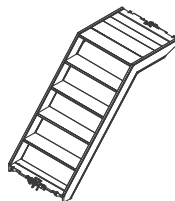

18

č. výr.	hmot. kg
114536	17,900

**Schodišťové rameno UAS  
75x150/100 S**

**Technické údaje**  
Dovolené zatížení 2,0 kN/m<sup>2</sup>.

**Balení**  
5 ks/Paleta USP 72

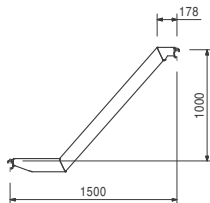
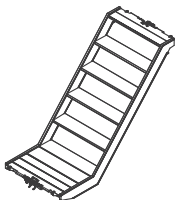

113228	10,100
--------	--------

**Schodišťové rameno UAS  
75x75/50**

**Technické údaje**  
Dovolené zatížení 2,0 kN/m<sup>2</sup>.

**Balení**  
6 ks/Paleta mřížová lakovaná

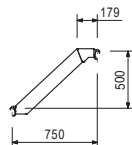

134563	17,300
--------	--------

**Schodišťové rameno UAS-2  
75x150/50 T**

**Technické údaje**  
Dovolené zatížení 2,0 kN/m<sup>2</sup>.

**Balení**  
5 ks/Paleta USP 72

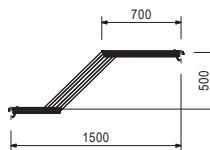

134564	17,300
--------	--------

**Schodišťové rameno UAS-2  
75x150/50 S**

**Technické údaje**  
Dovolené zatížení 2,0 kN/m<sup>2</sup>.

**Balení**  
5 ks/Paleta USP 72

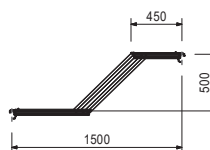

01

## Schodiště PERI UP Flex

PERI

02

č. výr. hmot. kg

134557 18,200

**Schodišťové rameno UAS-2**  
**75x150/100 T****Technické údaje**Dovolené zatížení 2,0 kN/m<sup>2</sup>.**Balení**

5 ks/Paleta USP 72

03

04

05

06

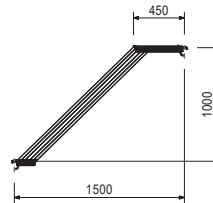

07

08

134558 18,200

**Schodišťové rameno UAS-2**  
**75x150/100 S****Technické údaje**Dovolené zatížení 2,0 kN/m<sup>2</sup>.**Balení**

5 ks/Paleta USP 72

09

10

11

12

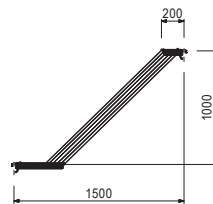

13

14

134556 11,800

**Schodišťové rameno UAS-2**  
**75x75/50****Technické údaje**Dovolené zatížení 2,0 kN/m<sup>2</sup>.**Balení**

6 ks/Paleta mřížová lakovaná

15

16

17

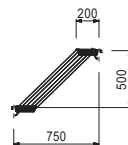

18

01
02
03
04
05
06
07
08
09
10
11
12
13
14
15
16
17
18



## Technické zpracování pro projekty bednění a lešení

### Optimální řešení

v souladu s požadavkem zákazníka a platnými předpisy  
pro požadované a navrhované konstrukce

### Nepřetržitá podpora

technické poradenství specialistou firmy PERI přímo na stavbě,  
zaměření stavby před návrhem lešení, školení systémů PERI

### Spolehlivost plánování

projekty bednění a lešení včetně výkresů a výpisů systémových prvků  
navržených sestav doplněné statickými výpočty



**Bednění  
Lešení  
Služby**

[www.peri.cz](http://www.peri.cz)

110258	Schodišťový nosník UZS 28/27	66
110242	Schodišťový nosník UZS 56/50	66
110249	Schodišťový nosník UZS 110/83	66
107448	Schodišťový nosník UZS 250/150	67
106626	Horizontála se sponou UHP 200	67
108189	Schodišťové zábradlí UZG 250/150	67
107162	Nosič sloupků zábradlí UZF 150	68
106582	Nosič sloupků zábradlí UZF 200	68
107178	Koncový nosič UZE 200	68
108190	Podestové zábradlí UZG 150	68
108218	Zábradlová spojka přímá	69
100355	Ocelová podlaha UDS 32x150	69
100373	Ocelová podlaha UDS 32x200	69
108010	Podlaha UZD 200x16	69
107986	Podlaha UZD 150x31	69
108412	Podestový překlad UZD 150/25	70
108191	Podestová závora UZL 150	70
108034	Podestová výztuha UZB 90°	70
108000	Podestová výztuha UZB 150	70
108172	Podestová výztuha UZB 200	70
710381	Matice ISO 7042 M12-8	71
720610	Šroub ISO 4014 M12 x 70-8,8	71
104528	Šroub ISO 4762 M12 x 90-8,8	71



Manažeři odbytu lešení



Poptávka PERI



Výrobní program lešení

01

02

03

04

05

06

07

08

09

10

11

12

13

14

15

16

17

18

01

## Schodiště PERI UP Public

PERI

02

č. výr. hmot. kg

110258

3,870

**Schodišťový nosník UZS 28/27****Balení**

1 ks/baleno individuálně

03

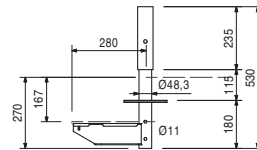
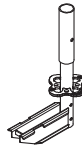

04

05

06

07

08

110242

8,470

**Schodišťový nosník UZS 56/50****Balení**

1 ks/baleno individuálně

09

10

11

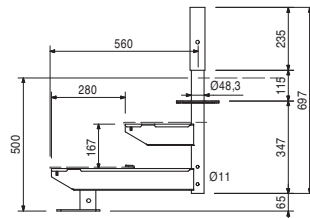
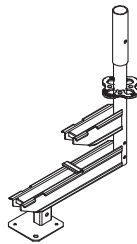

12

13

14

110249

15,800

**Schodišťový nosník UZS 110/83****Balení**

1 ks/baleno individuálně

15

16

17

18

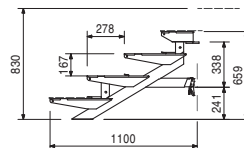
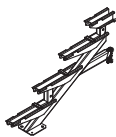



č. výr.	hmot. kg
107448	42,800

**Schodišťový nosník UZS 250/150**

**Balení**  
16 ks/Paleta RP 150/2

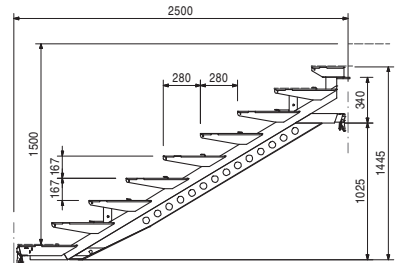
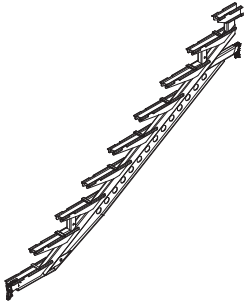

106626	6,550
--------	-------

Příslušenství  
**Horizontála se sponou UHP 200**

106626	6,550
--------	-------

**Horizontála se sponou UHP 200**

**Balení**  
80 ks/Paleta RP 150/2

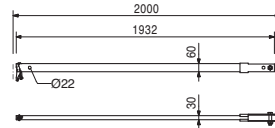
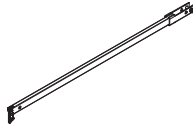

108189	49,000
--------	--------

**Schodišťové zábradlí**  
**UZG 250/150**

**Balení**  
1 ks/baleno individuálně

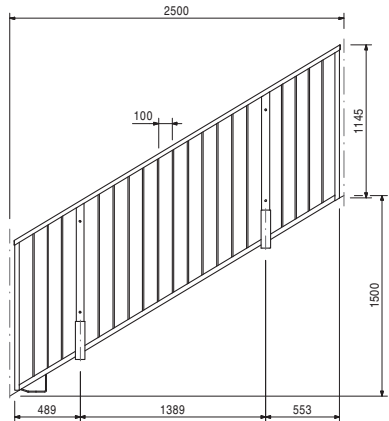
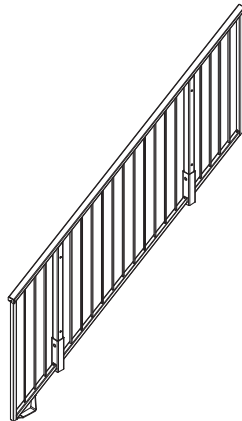

104528	0,089
710381	0,017

Příslušenství  
**Šroub ISO 4762 M12x90-8.8**  
**Šestihranná matice ISO 7042**  
**M12-8**

# Schodiště PERI UP Public

č. výr.	hmot. kg
107162	18,700
106582	22,700

**Nosiče sloupků zábradlí UZF**  
**Nosič sloupků zábradlí UZF 150**  
**Nosič sloupků zábradlí UZF 200**

L	X	Y
1570	1500	1548
2070	2000	1958

**Balení**

1 ks/baleno individuálně

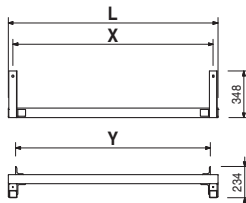
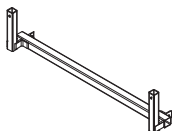

720610	0,075
710381	0,017

Príslušenství  
**Šestihranný šroub ISO 4014**  
**M12x70-8.8**  
**Šestihranná matice ISO 7042**  
**M12-8**

107178	19,500
--------	--------

**Koncový nosič UZE 200**

L	X	Y
2035	2000	2008

**Balení**

1 ks/baleno individuálně

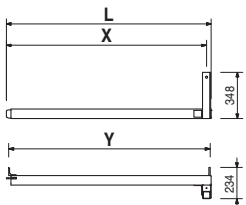
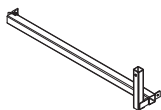

720610	0,075
710381	0,017

Príslušenství  
**Šestihranný šroub ISO 4014**  
**M12x70-8.8**  
**Šestihranná matice ISO 7042**  
**M12-8**

108190	34,600
--------	--------

**Podestové zábradlí UZG 150**

**Balení**

1 ks/baleno individuálně

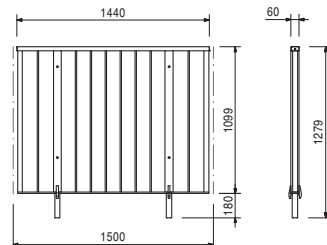

104278	0,067
--------	-------

Príslušenství  
**Šroub ISO 4762 M12x90-8.8 (2x)**

č. výr.	hmot. kg
108218	1,330

**Zábradlová spojka přímá**

**Balení**  
1 ks/baleno individuálně

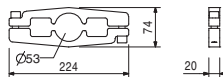
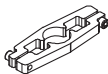

100355	11,200
100373	14,100

**Ocelové podlahy**  
**Ocelová podlaha UDS 32x150**  
**Ocelová podlaha UDS 32x200**

**X** dov. p [kN/m<sup>2</sup>]  
1500 6,0  
2000 6,0

**Balení**  
60 ks/balík

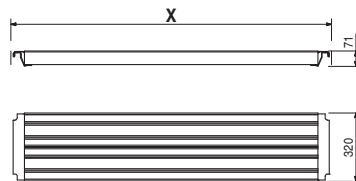
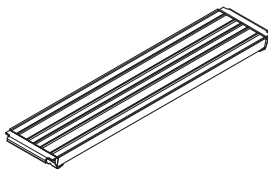

108010	15,000
--------	--------

**Podlaha UZD 200x16**

**Balení**  
1 ks/baleno individuálně

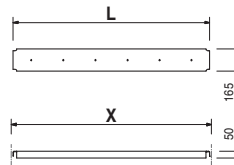
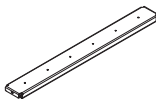

107986	13,300
--------	--------

**Podlaha UZD 150x31**

**Balení**  
1 ks/baleno individuálně

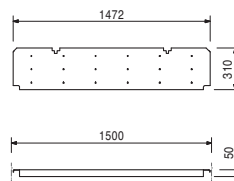
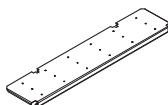

# Schodiště PERI UP Public

01  
02  
03  
04  
05  
06  
07  
08  
09  
10  
11  
12  
13  
14  
15  
16  
17  
18

č. výr.	hmot. kg
108412	9,770

**Podestový překlad UZD 150/25**

**Balení**  
1 ks/baleno individuálně

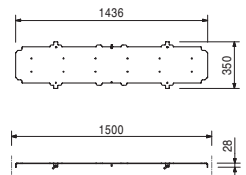
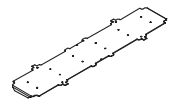

108191	16,400
--------	--------

**Podestová závora UZL 150**

**Balení**  
1 ks/baleno individuálně

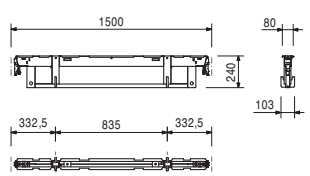
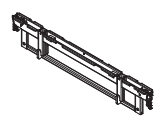

108034	2,990
--------	-------

**Podestová výztuha UZB 90°**

**Balení**  
1 ks/baleno individuálně

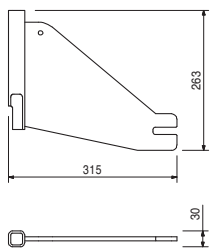
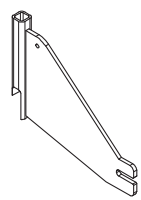





108000	13,700
108172	18,200

**Podestové výztuhy**  
**Podestová výztuha UZB 150**  
**Podestová výztuha UZB 200**

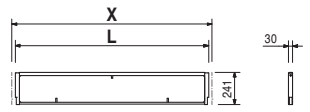
L	X
1447	1500
1947	2000

**Balení**  
1 ks/baleno individuálně



č. výr.	hmot. kg		
710381	0,017	<b>Matice ISO 7042 M12-8</b>	<p><b>Upozornění</b> Velikost klíče SW 18.</p> <p><b>Balení</b> 1 ks/baleno individuálně Pouze k prodeji.</p> 
720610	0,075	<b>Šroub ISO 4014 M12 x 70-8.8</b>	<p><b>Upozornění</b> Velikost klíče SW 18.</p> <p><b>Balení</b> 1 ks/baleno individuálně Pouze k prodeji.</p> 
104528	0,089	<b>Šroub ISO 4762 M12 x 90-8.8</b>	<p><b>Upozornění</b> Velikost klíče SW 10.</p> <p><b>Balení</b> 1 ks/baleno individuálně Pouze k prodeji.</p> 



## Konzola 120

### Lehká konzola pro založení lešení

**Snadné sestavení se třemi komponenty**  
kotvou, závěsnou botkou a konzolou 120

**Založení lešení na konzole 120**  
- využití nosníků GT 24 z programu bednění PERI  
- odsazení od objektu, vyložení lešení mimo půdorys

**Fošnová podlaha na konzole 120**  
- plná podlaha bez otvorů  
- maximální využití šířky konzoly



**Návod na konzolu 120**



**Bednění  
Lešení  
Služby**

[www.peri.cz](http://www.peri.cz)

# Závěsné konzoly SRU a 120



230106	Konzola 120	74
026531	Závěsná botka ASG	74
026990	Závěsná botka FB	74
026632	Závěsná hlava FB	75
230203	Kotevní deska SRU	75
103868	Ocel. závora Uni. SRU U120, l=0,72 m	76
103871	Ocel. závora Uni. SRU U120, l=0,97 m	76
103874	Ocel. závora Uni. SRU U120, l=1,22 m	76
103877	Ocel. závora Uni. SRU U120, l=1,47 m	76
103886	Ocel. závora Uni. SRU U120, l=1,72 m	76
103889	Ocel. závora Uni. SRU U120, l=1,97 m	76
103898	Ocel. závora Uni. SRU U120, l=2,22 m	76
103892	Ocel. závora Uni. SRU U120, l=2,47 m	76
103929	Ocel. závora Uni. SRU U120, l=2,72 m	76
103903	Ocel. závora Uni. SRU U120, l=2,97 m	76
103906	Ocel. závora Uni. SRU U120, l=3,47 m	76
103915	Ocel. závora Uni. SRU U120, l=3,97 m	76
103918	Ocel. závora Uni. SRU U120, l=4,47 m	76
103922	Ocel. závora Uni. SRU U120, l=4,97 m	76
103925	Ocel. závora Uni. SRU U120, l=5,47 m	76
103928	Ocel. závora Uni. SRU U120, l=5,97 m	76
111035	Podpěrné vřetenno SLS 40/80	77
101773	Podpěrné vřetenno SLS 80/140	77
101774	Podpěrné vřetenno SLS 100/800	77
101776	Podpěrné vřetenno SLS 140/240	77
101778	Podpěrné vřetenno SLS 200/300	77
101779	Podpěrné vřetenno SLS 260/360	77
109726	Podpěrné vřetenno SLS 320/420	77
109785	Podpěrné vřetenno SLS 380/480	77
115623	Rohová spojka SRU VARIOKIT	77
103737	Univerzální spojka UK 70	78
017020	Pevná spojka NK 48/48	78
017010	Kloubová spojka DK 48/48	78
026411	Lešenářská trubka Ø 48,3x3,2, l = 1,0 m	79
026412	Lešenářská trubka Ø 48,3x3,2, l = 2,0 m	79
026413	Lešenářská trubka Ø 48,3x3,2, l = 3,0 m	79
026414	Lešenářská trubka Ø 48,3x3,2, l = 4,0 m	79
026419	Lešenářská trubka Ø 48,3x3,2, l = 5,0 m	79
026418	Lešenářská trubka Ø 48,3x3,2, l = 6,0 m	79
103945	Vodič vřetenno FTF	79
710299	Šroub ISO 4014 M16 x 60-8.8	79
710229	Matice ISO 4032 M16 - 8	80
710880	Podložka DIN 434 18	80
200135	Lešenářská ráčna	80
104031	Čep Ø 21 x 120	80
018060	Závlačka 4/1	81



Manažeři odbytu lešení



Poptávka PERI



Výrobní program lešení

# Závěsné konzoly SRU a 120

č. výř.	hmot. kg
230106	27,500

**Konzola 120**

**Balení**  
10 ks/Paleta RP 120/2

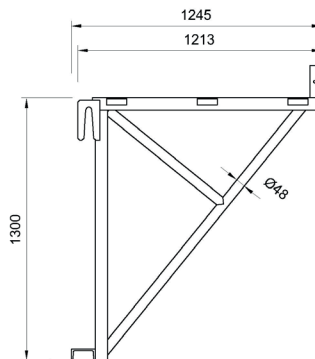
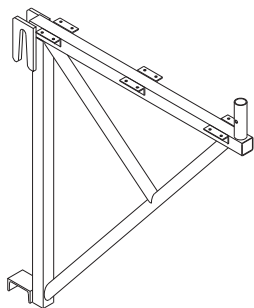

026531	7,780
--------	-------

**Závěsná botka ASG**

**Balení**  
132 ks/Paleta mřížová lakovaná

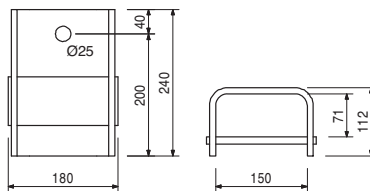
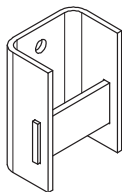

026430	0,334
026230	1,010

Příslušenství  
**Šroub ISO 4014 M24 x 70-10.9**  
**Kotevní krček M24**

026990	2,890
--------	-------

**Závěsná botka FB**

**Balení**  
350 ks/Paleta mřížová lakovaná

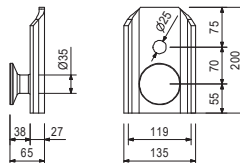

026430	0,334
--------	-------

Příslušenství  
**Šroub ISO 4014 M24 x 70-10.9**



č. výr.	hmot. kg
026632	6,250

## Zavěsná hlava FB

## Balení

180 ks/Paleta mřížová lakovaná

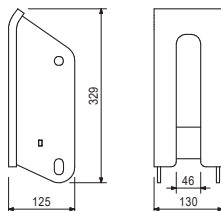
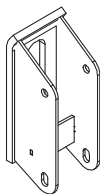

230203	5,500
--------	-------

## Kotevní deska SRU

## Balení

1 ks/baleno individuálně

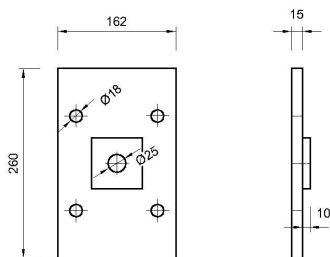
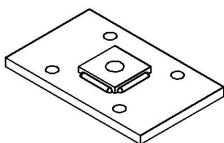

710299	0,123
710229	0,033
710880	0,032

## Příslušenství

**Šroub ISO 4014 M16 x 60-8.8** (4x)

**Matice ISO 4032 M16-8** (4x)

**Podložka DIN 434 18** (4x)

# Závěsné konzoly SRU a 120

č. výř.	hmot. kg	
103868	18,100	<b>Ocelové závory Universal SRU</b>
103871	24,200	<b>Ocel. závora Uni. SRU U120, l=0,72 m</b>
103874	30,900	<b>Ocel. závora Uni. SRU U120, l=0,97 m</b>
103877	38,100	<b>Ocel. závora Uni. SRU U120, l=1,22 m</b>
103886	44,700	<b>Ocel. závora Uni. SRU U120, l=1,47 m</b>
103889	52,000	<b>Ocel. závora Uni. SRU U120, l=1,72 m</b>
103898	58,600	<b>Ocel. závora Uni. SRU U120, l=1,97 m</b>
103892	65,600	<b>Ocel. závora Uni. SRU U120, l=2,22 m</b>
103929	72,000	<b>Ocel. závora Uni. SRU U120, l=2,47 m</b>
103903	81,000	<b>Ocel. závora Uni. SRU U120, l=2,72 m</b>
103906	92,600	<b>Ocel. závora Uni. SRU U120, l=2,97 m</b>
103915	106,000	<b>Ocel. závora Uni. SRU U120, l=3,47 m</b>
103918	119,000	<b>Ocel. závora Uni. SRU U120, l=3,97 m</b>
103922	135,000	<b>Ocel. závora Uni. SRU U120, l=4,47 m</b>
103925	146,000	<b>Ocel. závora Uni. SRU U120, l=4,97 m</b>
103928	159,000	<b>Ocel. závora Uni. SRU U120, l=5,47 m</b>

L	Balení
722	54 ks/Paleta mřížová lakovaná
972	36 ks/Paleta mřížová lakovaná
1222	25 ks/Paleta RP 120/2
1472	25 ks/Paleta RP 120/2
1722	25 ks/Paleta RP 150/2
1972	25 ks/Paleta RP 150/2
2222	25 ks/Paleta RP 150/2
2472	25 ks/Paleta RP 150/2
2722	25 ks/Paleta RP 150/2
2972	25 ks/Paleta RP 150/2
3472	25 ks/Paleta RP 150/2
3972	25 ks/Paleta RP 150/2
4472	25 ks/Paleta RP 150/2
4972	25 ks/Paleta RP 150/2
5472	25 ks/Paleta RP 150/2
5972	25 ks/Paleta RP 150/2

**Upozornění**  
Dovolené zatížení viz Tabulky PERI.

**Technické údaje**  
U120:  $W_y = 121,4 \text{ cm}^3$ ,  $I_y = 728 \text{ cm}^4$ .

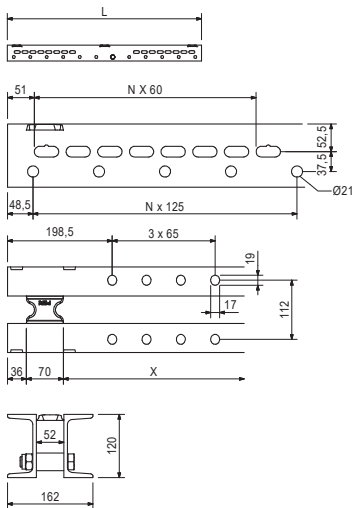
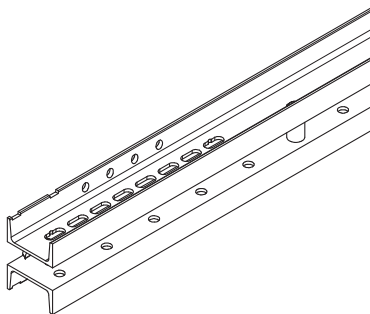

č. výr.	hmot. kg
111035	12,000
101773	15,300
101774	18,300
101776	24,900
101778	32,300
101779	38,500
109726	44,800
109785	51,000

**Podpěrná vřetena SLS**  
**Podpěrné vřeteno SLS 40/80**  
**Podpěrné vřeteno SLS 80/140**  
**Podpěrné vřeteno SLS 100/180**  
**Podpěrné vřeteno SLS 140/240**  
**Podpěrné vřeteno SLS 200/300**  
**Podpěrné vřeteno SLS 260/360**  
**Podpěrné vřeteno SLS 320/420**  
**Podpěrné vřeteno SLS 380/480**

A	min. L	max. L
344	400	800
746	800	1400
946	1000	1800
1346	1400	2400
1944	2000	3000
2544	2600	3600
3144	3200	4200
3744	3800	4800

### Upozornění

Dovolené zatížení viz Tabulky PERI.

### Balení

111035 80 ks/Paleta mřížová lakovaná  
 101773 60 ks/Paleta mřížová lakovaná  
 101774 49 ks/Paleta mřížová lakovaná  
 101776 35 ks/Paleta RP 120/2  
 101778 28 ks/Paleta RP 150/2  
 101779 28 ks/Paleta RP 150/2  
 109726 28 ks/Paleta RP 150/2  
 109785 28 ks/Paleta RP 150/2

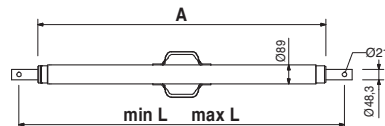
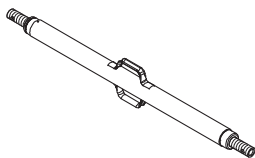

104031	0,462
018060	0,014

Příslušenství  
**Čep Ø 21 x 120**  
**Závlačka 4/1**

115623	5,040
--------	-------

**Rohová spojka SRU VARIOKIT**

### Balení

250 ks/Paleta mřížová lakovaná

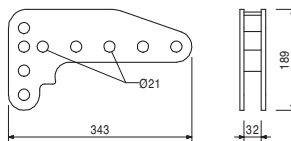
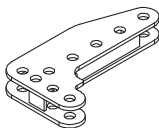

104031	0,462
018060	0,014

Příslušenství  
**Čep Ø 21 x 120**  
**Závlačka 4/1**

# Závěsné konzoly SRU a 120

č. výř.	hmot. kg
---------	----------

103737	10,800
--------	--------

## Univerzální spojka UK 70

Pro tuhé spojení ocelových závor SRU a pro připojení podpěrného vřetena SLS.

## Upozornění

Dovolené zatížení viz Tabulky PERI.

## Balení

80 ks/Paleta mřížová lakovaná

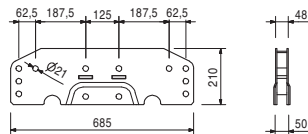
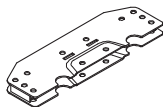

104031	0,462
018060	0,014

Příslušenství  
**Čep Ø 21 x 120**  
**Závlačka 4/1**

017020	1,120
--------	-------

## Pevná spojka NK 48/48

## Upozornění

Klíč 19 mm.

## Balení

1 000 ks/Paleta mřížová lakovaná

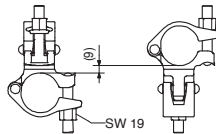
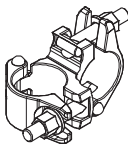

200135	0,450
--------	-------

Příslušenství  
**Lešenářská ráčna**

017010	1,400
--------	-------

## Kloubová spojka DK 48/48

## Upozornění

Klíč 19 mm.

## Balení

1 000 ks/Paleta mřížová lakovaná

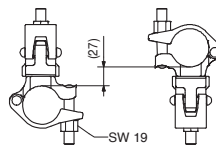
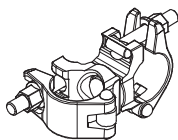

200135	0,450
--------	-------

Příslušenství  
**Lešenářská ráčna**

č. výr.	hmot. kg
026411	3,550
026412	7,100
026413	10,650
026414	14,200
026419	17,750
026418	21,600

**Lešenářské trubky ocelové**  
**Leš. trubka Ø 48,3x3,2, l = 1,0 m**  
**Leš. trubka Ø 48,3x3,2, l = 2,0 m**  
**Leš. trubka Ø 48,3x3,2, l = 3,0 m**  
**Leš. trubka Ø 48,3x3,2, l = 4,0 m**  
**Leš. trubka Ø 48,3x3,2, l = 5,0 m**  
**Leš. trubka Ø 48,3x3,2, l = 6,0 m**

<u>L</u>	Balení
1000	250 ks/Paleta mřížová lakovaná
2000	190 ks/Paleta RP 150/2
3000	190 ks/Paleta RP 150/2
4000	108 ks/Paleta RP 150/2
5000	81 ks/Paleta RP 150/2
6000	68 ks/Paleta RP 150/2

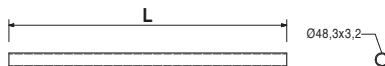
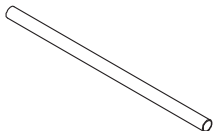

103945	1,840
--------	-------

**Vodič vřetena FTF**

**Dodáváno včetně**  
 2 ks 105822 Čep Ø 20 x 102  
 2 ks 018060 Závlačka 4/1

**Balení**  
 1 ks/baleno individuálně

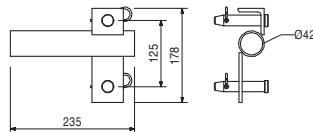
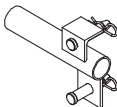

710299	0,123
--------	-------

**Šroub ISO 4014 M16 x 60-8.8**

L  
60

**Upozornění**  
 Klíč 24 mm.

**Balení**  
 1 ks/baleno individuálně  
 Pouze k prodeji.

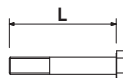
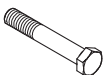

710229	0,033
200142	0,300

Příslušenství  
**Matice ISO 4032 M16 - 8**  
**Očkoplochý klíč SW 24**

# Závěsné konzoly SRU a 120



č. výř.    hmot. kg

710229    0,033    **Matice ISO 4032 M16 - 8**

**Upozornění**  
Klíč 24 mm.

**Balení**  
1 ks/baleno individuálně  
Pouze k prodeji.



200142    0,300    Příslušenství  
**Očkoplochý klíč SW 24**

710880    0,032    **Podložka DIN 434 18**

**Balení**  
1 ks/baleno individuálně  
Pouze k prodeji.

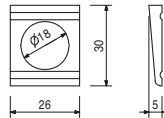

200135    0,450    **Lešenářská ráčna**

**Balení**  
1 ks/baleno individuálně

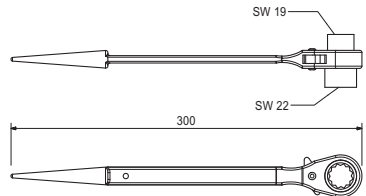
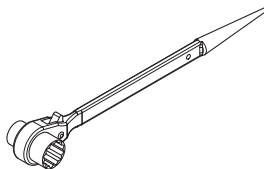

104031    0,462    **Čep Ø 21 x 120**

**Balení**  
50 ks/balík

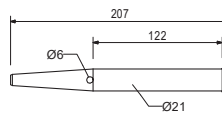
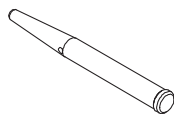

018060    0,014    Příslušenství  
**Závlačka 4/1**

# Závěsné konzoly SRU a 120



č. výr.	hmot. kg
018060	0,014

**Závlačka 4/1**

**Balení**  
250 ks/balík



01

02

03

04

05

06

07

08

09

10

11

12

13

14

15

16

17

18



## Zastřešení PERI UP LGS Dokonalá ochrana proti povětrnostním vlivům

### Vysoká efektivita

především u středních rozponů až do 25 m

### Flexibilní přizpůsobení

možnost realizace střech s nejrůznějšími sklonem a tvarem

### Nízká hmotnost

jednotlivých dílů umožňuje ruční montáž předběžně na zemi

### Možnost pojezdu

ruční přesouvání konstrukce s pojezdem integrovaným do systému



Více informací zde



Bednění  
Lešení  
Služby

[www.peri.cz](http://www.peri.cz)



135766	LGS Vazný díl URB 300/75	84
135793	LGS Koncový díl URB 300/75	84
135773	LGS Vazný díl URB 150/75	85
135782	LGS Vrcholový díl URP 75	85
128334	LGS Vrcholová vzpěra UR 150°	85
104854	LGS Kolečko UEW bez brzdy	86
104771	LGS Podpěrná závora URS 15°	86
135801	LGS Nosič URS 75	86
104777	LGS Pojezd URWV	87
104790	LGS Kolejnice URT 150	87
104791	LGS Kolejnice URT 200	87
104796	LGS Kolejnice URT 250	87
104797	LGS Kolejnice URT 300	87
104853	LGS Uchyt kolejnice URF	87
104852	LGS Koncovka URD	88
132553	LGS Pojezdová závora URL 67/14	88
131869	LGS Pojezdová závora URL 75/14	88
115018	LGS Pojezdová závora URL 100/14	88
105389	LGS Pojezdová závora URL 150/14	88
118022	LGS Zarážka URA-2	88
128823	LGS Připoj táhla URU	88
128817	LGS Kotva spoje táhel URU	89
129435	LGS Táhlová spojka URU	89
126009	LGS Kederová spojka URV	89
125166	LGS Kederová spojka URK	89
126051	LGS Vrcholová kolejnice URK 150	90
127501	LGS Kolejnice URK 150	90
127500	LGS Kolejnice URK 300	90
126071	LGS Kolejnice URK 600	90
126491	LGS Koncová kolejnice URK	90
126487	LGS Klika URG	90
126486	LGS Držák navijáku URG	91
126484	LGS Navijecí tyč URG 250	91
126485	LGS Navijecí tyč URG 300	91
126488	LGS Připoj navijecí tyče URG	91
100719	Šroub ISO 4014 M10 x 70-8,8	92
710242	Šroub ISO 4014 M10 x 100-8,8	92
030070	Šestihr. matice DW 15,30/50mm	92
780356	Matice ISO 7040 M10-8	92
070890	Matice ISO 7040 M16-8	92
105032	Matice ISO 7040 M24-8	92
106031	Čep Ø 16 x 70	92
106191	Čep Ø 24 x 105	93
127468	Čep Ø 24 x 70	93
018060	Závlačka 4/1	93
022230	Závlačka 5/1	93
118349	Napínací kurta PTB 12	93
065074	Napínací šroub 3,0kN, M12	94
065073	Napínací řetěz 3,0kN, L = 2,5m	94
231070	Kederová plachta 2466x19500mm	94
230070	Kederová plachta 2966x19500mm	94



Manažeři odbytu lešení



Poptávka PERI



Výrobní program lešení

# Zastřešení LGS 75

č. výř.	hmot. kg
135766	31,700

## LGS Vazný díl URB 300/75

### Alternativní příslušenství

070890 Matice ISO 7040 M16-8  
721729 Šroub ISO 4014 M16 x 90-8.8

### Balení

1 ks/baleno individuálně

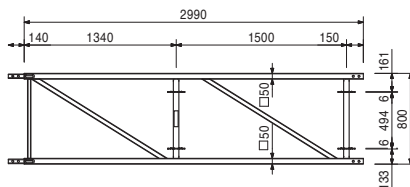
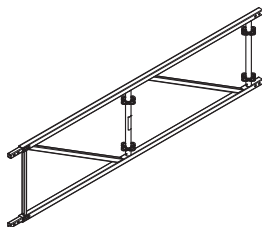

106031	0,142
018060	0,014

Příslušenství  
**Čep Ø 16 x 70**  
**Závlačka 4/1**

135793	35,100
--------	--------

## LGS Konečný díl URB 300/75

### Alternativní příslušenství

070890 Matice ISO 7040 M16-8  
721729 Šroub ISO 4014 M16 x 90-8.8

### Balení

1 ks/baleno individuálně

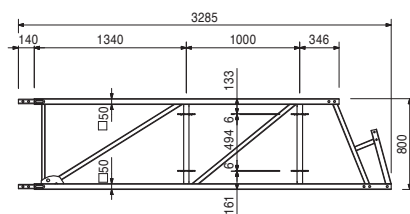
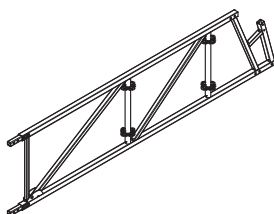

106031	0,142
018060	0,014

Příslušenství  
**Čep Ø 16 x 70**  
**Závlačka 4/1**

# Zastřešení LGS 75



č. výr.	hmot. kg
135773	17,100

## LGS Vazný díl URB 150/75

### Alternativní příslušenství

070890 Matice ISO 7040 M16-8  
721729 Šroub ISO 4014 M16 x 90-8.8

### Balení

1 ks/baleno individuálně

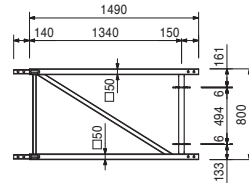
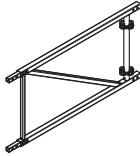

106031	0,142
018060	0,014

Příslušenství  
**Čep Ø 16 x 70**  
**Závlačka 4/1**

135782	19,300
--------	--------

## LGS Vrcholový díl URP 75

### Alternativní příslušenství

105032 Matice ISO 7040 M24-8  
026220 Šroub ISO 4014 M24 x 80-10.9

### Balení

1 ks/baleno individuálně

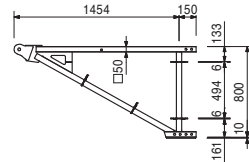
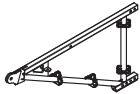

127468	0,325
022230	0,033

Příslušenství  
**Čep Ø 24 x 70**  
**Závlačka 5/1**

128334	21,700
--------	--------

## LGS Vrcholová vzpěra UR 150°

### Alternativní příslušenství

070890 Matice ISO 7040 M16-8  
721729 Šroub ISO 4014 M16 x 90-8.8

### Balení

1 ks/baleno individuálně

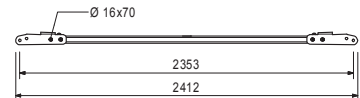
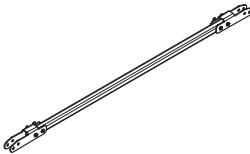

106031	0,142
018060	0,014

Příslušenství  
**Čep Ø 16 x 70**  
**Závlačka 4/1**

# Zastřešení LGS 75

01  
02  
03  
04  
05  
06  
07  
08  
09  
10  
11  
12  
13  
14  
15  
16  
17  
18

č. výř.	hmot. kg
104854	5,220

**LGS Kolečko UEW bez brzdy**

**Alternativní příslušenství**  
070890 Matice ISO 7040 M16-8  
721729 Šroub ISO 4014 M16 x 90-8.8

**Technické údaje**  
Dovolené zatížení do 12 kN.

**Balení**  
100 ks/Paleta mřížová lakovaná

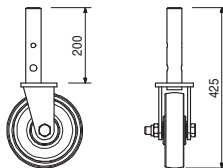
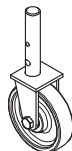

106031	0,142
018060	0,014

Příslušenství  
**Čep Ø 16 x 70**  
**Závlačka 4/1**

104771	33,400
--------	--------

**LGS Podpěrná závora URS 15°**

**Alternativní příslušenství**  
070890 Matice ISO 7040 M16-8  
721729 Šroub ISO 4014 M16 x 90-8.8

**Balení**  
10 ks/Paleta RP 120/2

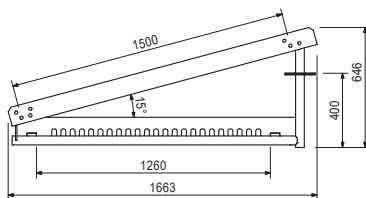
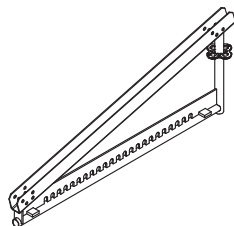

106031	0,142
018060	0,014

Příslušenství  
**Čep Ø 16 x 70**  
**Závlačka 4/1**

135801	19,100
--------	--------

**LGS Nosič URS 75**

**Dodáváno včetně**  
1 ks 106191 Čep Ø 24 x 105  
3 ks 106194 Čep Ø 16 x 105  
1 ks 022230 Závlačka 5/1  
3 ks 018060 Závlačka 4/1

**Balení**  
1 ks/baleno individuálně

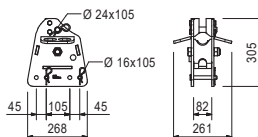

# Zastřešení LGS 75



č. výr.	hmot. kg
104777	42,800

## LGS Pojezd URW

### Dodáváno včetně

1 ks 106191 Čep Ø 24 x 105  
1 ks 022230 Závlačka 5/1

### Balení

10 ks/Paleta mřížová lakovaná

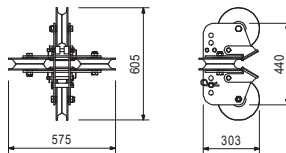

104790	1,690
104791	0,849
104796	0,561
104797	0,427

## LGS Kolejnice URT LGS Kolejnice URT 150 LGS Kolejnice URT 200 LGS Kolejnice URT 250 LGS Kolejnice URT 300

### L Balení

1500 8 ks/Paleta RP 120/2  
2000 8 ks/Paleta RP 150/2  
2500 8 ks/Paleta RP 150/2  
3000 8 ks/Paleta RP 150/2

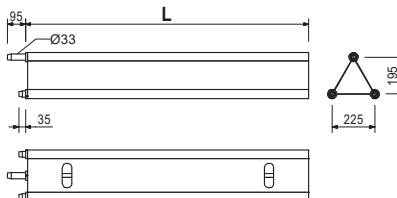
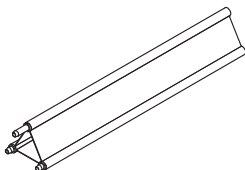

104853	8,190
--------	-------

## LGS Úchyt kolejnice URF

### Alternativní příslušenství

070890 Matice ISO 7040 M16-8  
105402 Šroub ISO 4014 M16 x 120-8.8

### Balení

112 ks/Paleta mřížová lakovaná

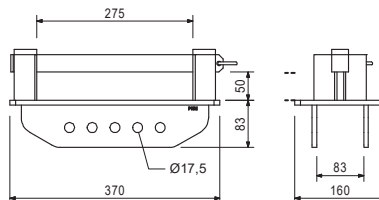
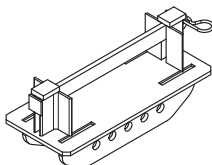

715357	0,238
022230	0,033

### Příslušenství Čep Ø 16 x 150 Závlačka 5/1

# Zastřešení LGS 75

č. výř.	hmot. kg
104852	1,870

**LGS Koncovka URD**

**Balení**

250 ks/Paleta na malé díly 80x120, lak.

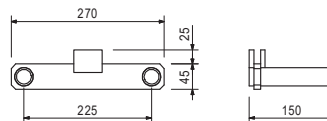
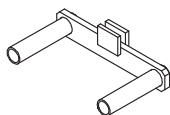

132553	12,600
131869	13,900
115018	17,700
105386	25,600

**LGS Pojezdové závory URL**  
**LGS Pojezdová závora URL 67/14**  
**LGS Pojezdová závora URL 75/14**  
**LGS Pojezdová závora URL 100/14**  
**LGS Pojezdová závora URL 150/14**

L	X	Balení
750	670	1 ks/baleno individuálně
830	750	1 ks/baleno individuálně
1080	1000	45 ks/Paleta mřížová lak.
1580	1500	32 ks/Paleta RP 120/2

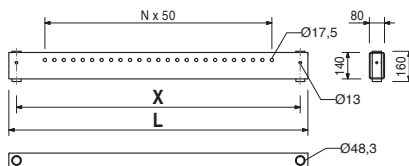
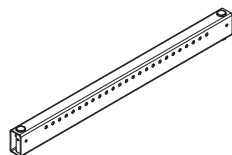

780356	0,011
710242	0,063

Príslušenství  
**Matice ISO 7040 M10-8**  
**Šroub ISO 4014 M10 x 100-8.8**

118022	5,130
--------	-------

**LGS Zarážka URA-2**

**Balení**

200 ks/Paleta na malé díly 80x120, lak.

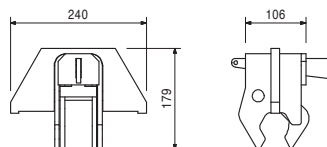
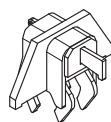

128823	8,750
--------	-------

**LGS Přípoj táhla URU**

**Balení**

40 ks/Paleta na malé díly 80x120, lak.

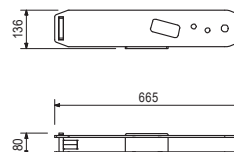
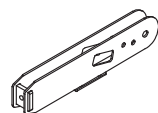

č. výr.	hmot. kg
128817	3,850

## LGS Kotva spoje táhel URU

### Balení

216 ks/Paleta na malé díly 80x120, lak.

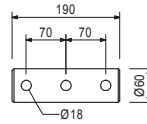
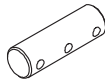

129435	0,444
--------	-------

## LGS Táhlová spojka URU

### Technické údaje

Dovolená tahová síla 90 kN.

### Balení

250 ks/Paleta na malé díly 80x120, lak.

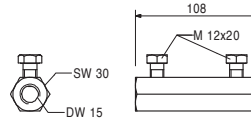
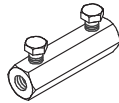

126009	1,630
--------	-------

## LGS Kederová spojka URV

### Balení

500 ks/Paleta mřížová lakovaná

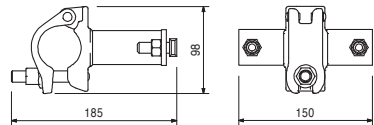
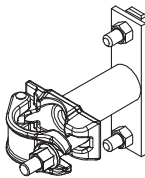

125166	0,674
--------	-------

## LGS Kederová spojka URK

### Balení

1 000 ks/Paleta mřížová lakovaná

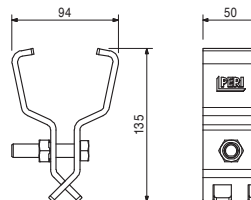
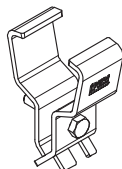

# Zastřešení LGS 75

01  
02  
03  
04  
05  
06  
07  
08  
09  
10  
11  
12  
13  
14  
15  
16  
17  
18

č. výř.	hmot. kg
126051	3,640

**LGS Vrcholová kolejnice URK 150**

**Balení**  
60 ks/Paleta RP 120/2

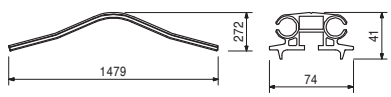

127501	3,530
127500	7,050
126071	14,100

**LGS Kolejnice URK**  
**LGS Kolejnice URK 150**  
**LGS Kolejnice URK 300**  
**LGS Kolejnice URK 600**

**Balení**  
81 ks/Paleta RP 120/2  
70 ks/balík  
81 ks/Paleta RP 150/2

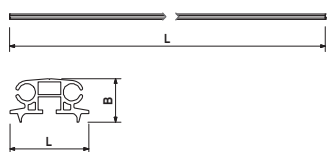

126009	1,630
--------	-------

Příslušenství  
**LGS Kederová spojka URV**

126491	3,370
--------	-------

**LGS Koncová kolejnice URK**

**Balení**  
45 ks/Paleta RP 120/2

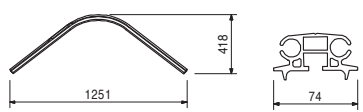

126487	1,150
--------	-------

**LGS Klíka URG**

**Balení**  
1 ks/baleno individuálně

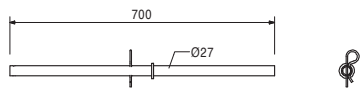
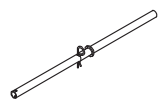



č. výr.	hmot. kg
126486	3,550

## LGS Držák navijáku URG

### Dodáváno včetně

- 1 ks 126924 Šroub ISO 4014 M12 x 130-8.8
- 1 ks 710330 Matice ISO 4032 M12-8
- 1 ks 106031 Čep Ø 16 x 70
- 1 ks 018060 Závlačka 4/1

### Balení

1 ks/baleno individuálně

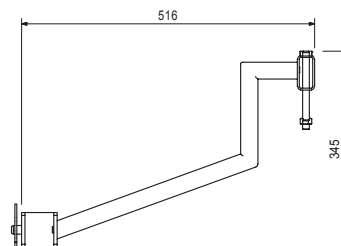
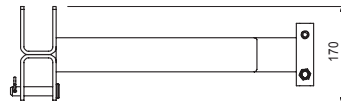
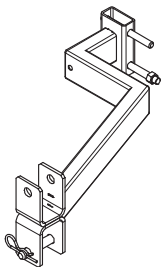

126484	10,500
126485	11,900

## LGS Navijecí tyče URG LGS Navijecí tyč URG 250 LGD Navijecí tyč URG 300

### Balení

1 ks/baleno individuálně

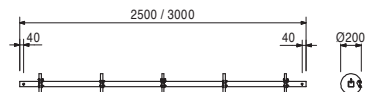
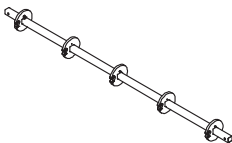

126488	1,240
--------	-------

## LGS Připojení navijecí tyče URG

### Dodáváno včetně







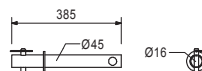

- 1 ks 106031 Čep Ø 16 x 70
- 1 ks 018060 Závlačka 4/1

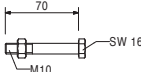
### Balení

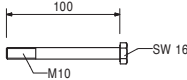
1 ks/baleno individuálně

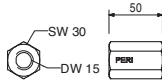

# Zastřešení LGS 75

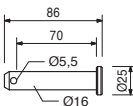
č. výr.	hmot. kg		
100719	0,060	<b>Šroub ISO 4014 M10 x 70-8.8 s maticí</b>	<p><b>Upozornění</b> Klíč 16 mm.</p> <p><b>Balení</b> 50 ks/balík Pouze k prodeji.</p>
			
710242	0,063	<b>Šroub ISO 4014 M10 x 100-8.8</b>	<p><b>Balení</b> 1 ks/baleno individuálně Pouze k prodeji.</p>
			
030070	0,222	<b>Šestihr. matice DW 15, 30/50 mm</b>	<p><b>Upozornění</b> Klíč 30 mm.</p> <p><b>Technické údaje</b> Dovolené zatížení 90 kN.</p> <p><b>Balení</b> 50 ks/balík</p>
			
200143	0,500	<p>Príslušenství</p> <p><b>Očkoplochý klíč SW 30</b></p>	
780356 070890 105032	0,011 0,030 0,070	<p><b>Matice ISO 7040-8</b></p> <p><b>Matice ISO 7040 M10 - 8</b></p> <p><b>Matice ISO 7040 M16 - 8</b></p> <p><b>Matice ISO 7040 M24 - 8</b></p>	<p><b>Balení</b> 1 ks/baleno individuálně Pouze k prodeji.</p>
			
200144	0,700	<p>Príslušenství</p> <p><b>Očkoplochý klíč SW 36</b></p>	
106031	0,142	<b>Čep Ø 16 x 70</b>	<p><b>Balení</b> 4 000 ks/Paleta na malé díly 80x120, lak.</p>
			

č. výr.	hmot. kg
127468	0,325

**Čep Ø 24 x 70**

**Balení**

2 000 ks/Paleta na malé díly 80x120, lak.

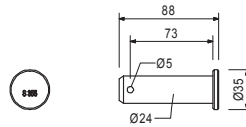

106191	0,438
--------	-------

**Čep Ø 24 x 105**

**Balení**

1 ks/baleno individuálně

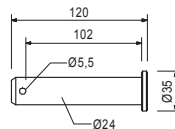
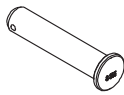

018060	0,014
--------	-------

**Závlačka 4/1**

**Balení**

250 ks/balík



022230	0,033
--------	-------

**Závlačka 5/1**

**Balení**

1 ks/baleno individuálně



118349	3,530
--------	-------

**Napínací kurta PTB 12**

**Upozornění**

Dbát pokynů na etiketě kurty!

**Technické údaje**

Celková délka 12 m, max. rozpětí 8 m.  
Dovolená síla v tahu 2,5 t.

**Balení**

150 ks/Paleta mřížová lakovaná

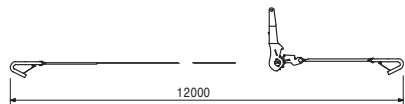
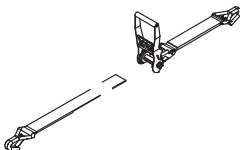

01

# Zastřešení LGS 75

02

č. výř.	hmot. kg
---------	----------

065074	0,450
--------	-------

**Napínací šroub 3,0 kN, M 12**

**Technické údaje**

Dovolená síla v tahu 3,0 kN.

**Balení**

600 ks/Paleta na malé díly 80x120, lakovaná

03

04

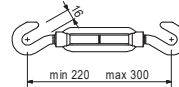
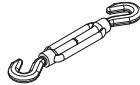

05

06

07

065073	1,370
--------	-------

**Napínací řetěz 3,0 kN, l = 2,5 m**

**Technické údaje**

Dovolená síla v tahu 3,0 kN.

**Balení**

200 ks/Paleta na malé díly 80x120, lakovaná

08

09

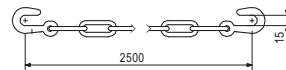
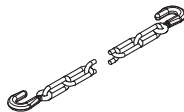

10

11

231070	34,000
230070	40,000

**Kederové plachty**  
**Ked. plachta 2466 x 19500 mm**  
**Ked. plachta 2966 x 19500 mm**  
 Možnost dodání individuálního rozměru na vyžádání.

**Balení**

4 ks/Paleta RP 120/2  
 Pouze k prodeji.

12

13

14

15

16

17

18

01

02

03

04

05

06

07

08

09

10

11

12

13

14

15

16

17

18



## PERI QuickSolve spolehlivé jednoduché plánování

**Bezplatné aplikace pro jednoduché plánování**  
s intuitivním uživatelským rozhraním

**Neustálý vývoj**  
ve spolupráci s uživateli

**Není nutná instalace**  
vzhledem k webovému přístupu odkudkoli s notebookem nebo tabletem



**Chcete začít hned?**  
**Zde se dostanete přímo**  
**do webové aplikace.**

**PERI**

**Bednění  
Lešení  
Služby**

[www.peri.cz](http://www.peri.cz)

100088	Kotevní háček UWT 45	98	101347	Ochranná síť 250 x 1000 cm	111
100091	Kotevní háček UWT 110	98	101348	Ochranná síť 250 x 2000 cm	111
100093	Kotevní háček UWT 140	98	101349	Ochranná síť 300 x 1000 cm	111
102951	Kotevní háček UWT 170	98	101350	Ochranná síť 300 x 2000 cm	111
102954	Kotevní háček UWT 220	98	230340	Ochranná síť 250 x 1000 cm, logo	111
102957	Kotevní háček UWT 270	98	230341	Ochranná síť 250 x 2000 cm, logo	111
100693	Šroub s okem UFE 12/90	98	230332	Ochranná síť 250 x 2000 cm, logo	111
100694	Šroub s okem UFE 12/120	98	230242	Ochranná síť 300 x 1000 cm, logo	111
100695	Šroub s okem UFE 12/190	98	230243	Ochranná síť 300 x 1500 cm, logo	111
222104	Šroub s okem GS 12/230	98	230334	Ochranná síť 300 x 2000 cm, logo	111
222204	Šroub s okem GS 12/300	98	230331	Ochranná síť 250 x 2000 cm, bílá	111
222304	Šroub s okem GS 12/350	98	230333	Ochranná síť 300 x 2000 cm, bílá	111
222504	Šroub s okem GS 12/400	98	100871	Vazač pro síť	112
100696	Hmoždinka UFI 14/75	98	111053	Čep Ø 48/57	112
100697	Hmoždinka UFI 14/100	98	123480	Čep s pojistkou 10 x 60	112
100698	Hmoždinka UFI 14/135	98	124777	Kotevní šroub PERI 14/20 x 130	112
017020	Pevná spojka NK 48/48	98	133907	Bezpeč. ochrana konce trubky UPC-T	113
017030	Pevná spojka NK 60/48	98	134176	Bezpečnostní ochrana rozety UPC-R	113
017010	Kloubová spojka DK 48/48	99	134175	Bezpečnostní ochrana styčnicku UPC-C	113
017000	Kloubová spojka DK 60/48	99	134177	Bezpečnostní podkladek UES	113
102400	Kloubová spojka DK 38/48	99	113832	Visačka protokolu PERI UP	114
100908	Tahová spojka Ø 48 mm	99	202036	Protokol lešení	114
100909	Spojka trubek Ø 48 mm	99			
017040	Uchyt pro trubku 48 mm	100			
022016	Uchyt pro stabilizátor HDR	100			
105824	Uchyt trubky na UH	100			
100750	Distanční spojka UEC 10	101			
133739	Distanční spojka UEC-2	101			
134204	Přírubová spojka se šroubem UEF	101			
113726	Přírubová spojka UEC	102			
710293	Šroub s kladivovou hlavou M14x63/75	102			
710702	Šroub s kladivovou hlavou M14x75/87	102			
710290	Šroub s kladivovou hlavou M14x98/110	102			
026411	Lešenářská trubka Ø 48,3x3,2, l = 1,0 m	102			
026412	Lešenářská trubka Ø 48,3x3,2, l = 2,0 m	102			
026413	Lešenářská trubka Ø 48,3x3,2, l = 3,0 m	102			
026414	Lešenářská trubka Ø 48,3x3,2, l = 4,0 m	102			
026419	Lešenářská trubka Ø 48,3x3,2, l = 5,0 m	102			
026418	Lešenářská trubka Ø 48,3x3,2, l = 6,0 m	102			
101860	Pojezdové kolečko UEW 12 se závitem	103			
123941	Pojezdové kolečko UEW 30 se závitem	103			
200993	Pojezdové kolečko	104			
200197	Kolo plastové žluté, 250 mm, 20 kN	104			
101656	Příhradový nosník ULA50/425HD	105			
101657	Příhradový nosník ULA50/525HD	105			
101658	Příhradový nosník ULA50/625HD	105			
101659	Příhradový nosník ULA70/825HD	105			
203376	Vrcholový díl ULS 70	105			
100529	Jezdec ULB 50/70	106			
100301	Spojka ULT 32	106			
100719	Šroub ISO 4014 M10 x 70-8.8 s maticí	106			
105372	Spojka URE 4/42	107			
124805	Koncový prvek ULS 50 Flex	107			
124795	Meziprvek ULS 100 Flex	107			
124790	Meziprvek ULS 125 Flex	107			
124781	Meziprvek ULS 150 Flex	107			
124806	Konektor ULS Flex	108			
290019	Betonová zátěž 200x200x1500	108			
290013	Adaptér závěsu	108			
134108	Závěsný hák UEH	108			
290020	Řetězový závěs Flex 3 m, 2 t	109			
137055	Závěsné kleště UEB	109			
126497	Závěsný pojezd UFS 20	109			
106183	Nosníková spojka HD 70 mm	110			
037150	Sloupové táhlo DW 15	110			
126009	LGS Kederová spojka URV	110			
127501	LGS Kolejnice URK 150	111			
127500	LGS Kolejnice URK 300	111			
126071	LGS Kolejnice URK 600	111			
230070	Ked. plachta 2966 x 19500 mm	111			
231070	Ked. plachta 2466 x 19500 mm	111			



Manažeri odbytu lešení



Poptávka PERI



Výrobní program lešení

# Kotvení, spojky, kola a doplňkové komponenty

č. výř.	hmot. kg		L	Balení
100088	1,920	<b>Kotevní háčky UWT</b>	488	500 ks/Paleta mřížová lakovaná
100091	4,680	<b>Kotevní háček UWT 45</b>	1138	250 ks/Paleta mřížová lakovaná
100093	5,870	<b>Kotevní háček UWT 110</b>	1438	190 ks/Paleta RP 120/2
102951	7,060	<b>Kotevní háček UWT 140</b>	1738	190 ks/Paleta RP 150/2
102954	9,050	<b>Kotevní háček UWT 170</b>	2238	162 ks/Paleta RP 150/2
102957	11,000	<b>Kotevní háček UWT 220</b>	2738	162 ks/Paleta RP 150/2
		<b>Kotevní háček UWT 270</b>		

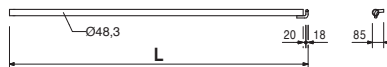
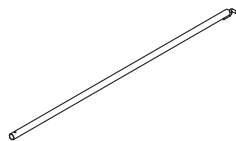

Příslušenství  
**Šroub s okem UFE**  
**Hmoždinka UFI**  
**Pevná spojka NK 48/48**

017020	1,120
--------	-------

100693	0,169	<b>Šrouby s okem UFE</b>	<b>Balení</b>
100694	0,190	<b>Šroub s okem UFE 12/90</b>	150 ks/balík
100695	0,250	<b>Šroub s okem UFE 12/120</b>	100 ks/balík
		<b>Šroub s okem UFE 12/190</b>	100 ks/balík
			Pouze k prodeji.

222104	0,380	<b>Šrouby s okem GS</b>	<b>Balení</b>
222204	0,400	<b>Šroub s okem GS 12/230</b>	50 ks/balík
222304	0,480	<b>Šroub s okem GS 12/300</b>	50 ks/balík
222504	0,650	<b>Šroub s okem GS 12/350</b>	50 ks/balík
		<b>Šroub s okem GS 12/400</b>	25 ks/balík
			Pouze k prodeji.

100696	0,007	<b>Hmoždinky UFI</b>	<b>Balení</b>
100697	0,009	<b>Hmoždinka UFI 14/75</b>	20 ks/balík
100698	0,010	<b>Hmoždinka UFI 14/100</b>	20 ks/balík
		<b>Hmoždinka UFI 14/135</b>	50 ks/balík
			Pouze k prodeji.

017020	1,120	<b>Pevné spojky</b>	<b>Balení</b>
017030	1,400	<b>Pevná spojka NK 48/48</b>	1 000 ks/Paleta mřížová lakovaná
		<b>Pevná spojka NK 60/48</b>	600 ks/Paleta mřížová lakovaná

**Upozornění**  
 Klíč 19 mm.

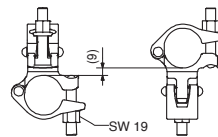
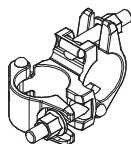

Příslušenství  
**Lešenářská ráčna**

200135	0,450
--------	-------



č. výr.	hmot. kg
017010	1,400
017000	1,540
102400	1,100

**Kloubové spojky**  
**Kloubová spojka DK 48/48**  
**Kloubová spojka DK 60/48**  
**Kloubová spojka DK 38/48**

**Balení**

1 000 ks/Paleta mřížová lakovaná  
 600 ks/Paleta mřížová lakovaná  
 1 000 ks/Paleta mřížová lakovaná

**Upozornění**

Klíč 19 mm.

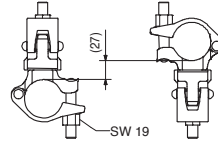
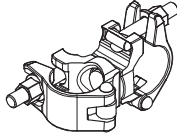

200135	0,450
--------	-------

Příslušenství  
**Lešenářská ráčna**

100908	1,400
--------	-------

**Tahová spojka Ø 48 mm**

**Upozornění**

Klíč 19 mm.

**Balení**

700 ks/Paleta mřížová lakovaná

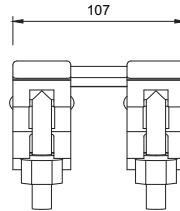
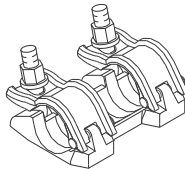

200135	0,450
--------	-------

Příslušenství  
**Lešenářská ráčna**

100909	1,000
--------	-------

**Spojka trubek Ø 48 mm**

**Balení**

1 500 ks/Paleta mřížová lakovaná

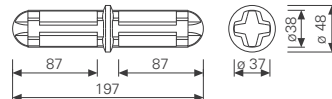
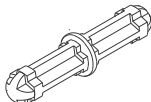

# Kotvení, spojky, kola a doplňkové komponenty

01  
02  
03  
04  
05  
06  
07  
08  
09  
10  
11  
12  
13  
14  
15  
16  
17  
18

č. výř.	hmot. kg
017040	0,850

**Úchyt pro trubku 48 mm**

**Upozornění**  
Klíč 30 mm a 19 mm.

**Balení**  
300 ks/Paleta na malé díly 80x120, lakovaná

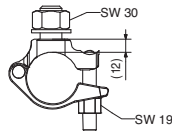
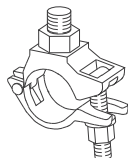

200135	0,450
200143	0,500

Příslušenství  
**Lešenářská ráčna**  
**Očkoplochý klíč SW 30**

022016	1,290
--------	-------

**Úchyt pro stabilizátor HDR**

**Upozornění**  
Klíč 19 mm.

**Dodáváno včetně**  
1 ks 018060 Žávlačka 4/1  
1 ks 027170 Čep 16 x 42

**Balení**  
250 ks/Paleta na malé díly 80x120, lakovaná

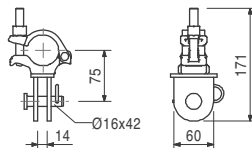
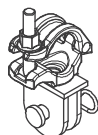

200135	0,450
--------	-------

Příslušenství  
**Lešenářská ráčna**

105824	1,480
--------	-------

**Úchyt trubky na UH**

**Balení**  
700 ks/Paleta mřížová lakovaná

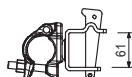

200135	0,450
--------	-------

Příslušenství  
**Lešenářská ráčna**

č. výr.	hmot. kg
100750	1,960

**Distanční spojka UEC 10**

**Upozornění**  
Klíč 19 mm.

**Balení**  
600 ks/Paleta mřížová lakovaná

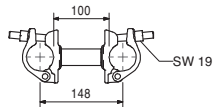
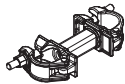

200135	0,450
--------	-------

Príslušenství  
**Lešnářská ráčna**

133739	2,000
--------	-------

**Distanční spojka UEC-2**

**Balení**  
600 ks/Paleta mřížová lakovaná

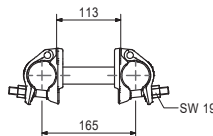
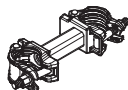

200135	0,450
--------	-------

Príslušenství  
**Lešnářská ráčna**

134204	1,500
--------	-------

**Přírubová spojka se šroubem UEF**

**Upozornění**  
Klíč 19 mm.

**Balení**  
1 ks/baleno individuálně

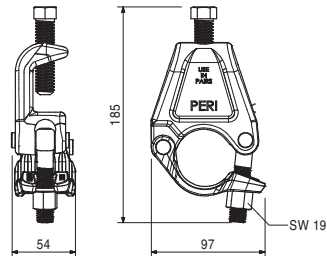
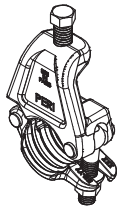

200135	0,450
--------	-------

Príslušenství  
**Lešnářská ráčna**

# Kotvení, spojky, kola a doplňkové komponenty

č. výr.	hmot. kg
113726	1,230

**Přírubová spojka UEC**

**Upozornění**  
Klíč 19 mm.

**Balení**  
250 ks/Paleta na malé díly 80x120, lakovaná

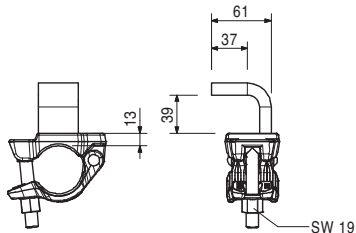
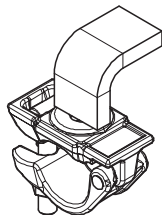

200135	0,450
--------	-------

Příslušenství  
**Lešenářská ráčna**

710293	0,083
710702	0,096
710290	0,115

**Šrouby s kladivovou hlavou**  
**Šroub s klad. hlavou M 14x63/75**  
**Šroub s klad. hlavou M 14x75/87**  
**Šroub s klad. hlavou M 14x98/110**

**Balení**  
1 ks/baleno individuálně  
Pouze k prodeji.

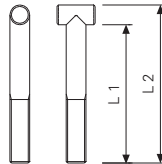
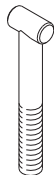

710340	0,030
--------	-------

Příslušenství  
**Matice M 14 – 19 mm**

026411	3,550
026412	7,100
026413	10,650
026414	14,200
026419	17,750
026418	21,600

**Lešenářské trubky ocelové**  
**Leš. trubka Ø 48,3x3,2, l = 1,0 m**  
**Leš. trubka Ø 48,3x3,2, l = 2,0 m**  
**Leš. trubka Ø 48,3x3,2, l = 3,0 m**  
**Leš. trubka Ø 48,3x3,2, l = 4,0 m**  
**Leš. trubka Ø 48,3x3,2, l = 5,0 m**  
**Leš. trubka Ø 48,3x3,2, l = 6,0 m**

**L Balení**  
 1000 250 ks/Paleta mřížová lakovaná  
 2000 190 ks/Paleta RP 150/2  
 3000 190 ks/Paleta RP 150/2  
 4000 108 ks/Paleta RP 150/2  
 5000 81 ks/Paleta RP 150/2  
 6000 68 ks/Paleta RP 150/2

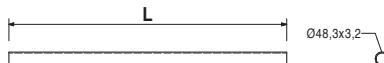
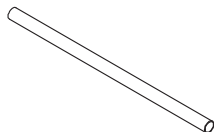

č. výr.	hmot. kg
101860	7,500

## Pojzdové kolečko UEW 12 se závitem

### Technické údaje

Cerveně pro zatížení 12 kN.  
Maximální vytažení 170 mm!

### Balení

60 ks/Paleta mřížová lakovaná

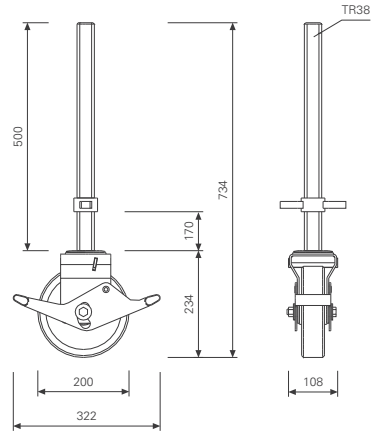
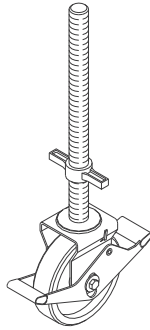

123941	12,500
--------	--------

## Pojzdové kolečko UEW 30 se závitem

### Technické údaje

Dovolené zatížení podle vytočení kola a vyztužení až 30 kN.

### Balení

40 ks/Paleta mřížová lakovaná

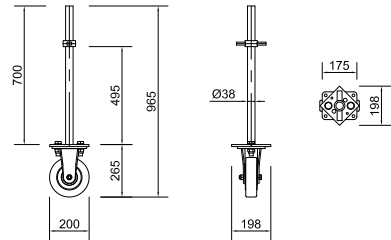
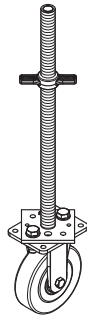

100863	1,020
--------	-------

## Příslušenství Pojistka UJS

# Kotvení, spojky, kola a doplňkové komponenty

01  
02  
03  
04  
05  
06  
07  
08  
09  
10  
11  
12  
13  
14  
15  
16  
17  
18

č. výř.	hmot. kg
200993	12,000

**Pojzdové kolečko**

**Technické údaje**

Dovolené zatížení 30 kN Bl. + patka.

**Balení**

40 ks/Paleta mřížová lakovaná

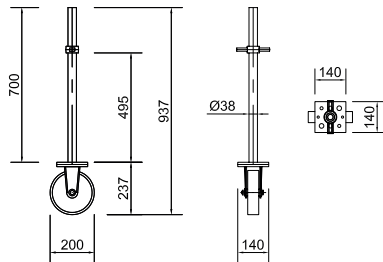

200197	2,500
--------	-------

**Kolo plastové žluté, 250 mm, 20 kN**

**Balení**

1 ks/baleno individuálně

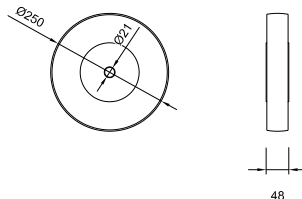
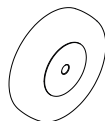

105400	0,330
018060	0,014

Příslušenství  
**Čep Ø 20 x 140**  
**Závlačka 4/1**

č. výr.	hmot. kg
101656	18,400
101657	22,500
101658	26,600
101659	37,400

## Příhradové nosníky ULA

	L	H
<b>Příhradový nosník ULA 50/425 HD</b>	4000	500
<b>Příhradový nosník ULA 50/525 HD</b>	5000	500
<b>Příhradový nosník ULA 50/625 HD</b>	6000	500
<b>Příhradový nosník ULA 70/825 HD</b>	8000	700

## Balení

20 ks/Paleta USP 72
20 ks/Paleta USP 72
20 ks/Paleta USP 72
20 ks/Paleta USP 104

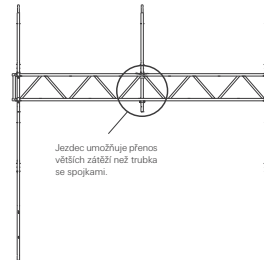
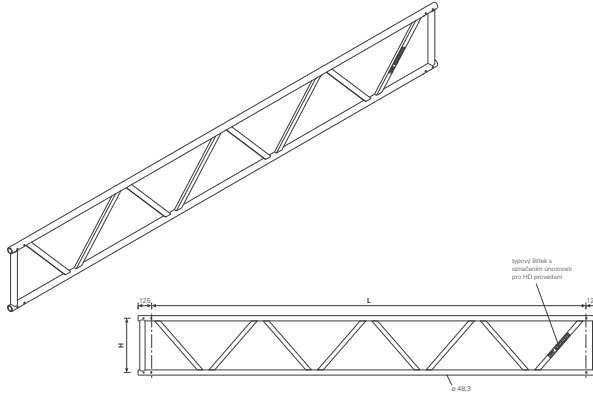

100301	0,969
100719	0,060
017010	1,400

Příslušenství pro prodloužení

**Spojka ULT 32**  
**Šroub ISO 4014 M10 x 70-8.8 s maticí**  
**Kloubová spojka DK 48/48**

203376	15,200
--------	--------

## Vrcholový díl ULS 70

## Balení

15 ks/Paleta mřížová lakovaná

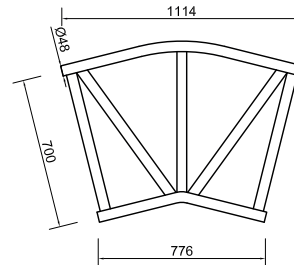
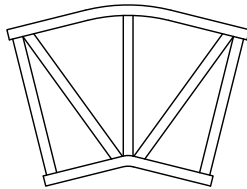

100301	0,969
100719	0,060
017010	1,400

Příslušenství pro prodloužení

**Spojka ULT 32**  
**Šroub ISO 4014 M10 x 70-8.8 s maticí**  
**Kloubová spojka DK 48/48**

01

# Kotvení, spojky, kola a doplňkové komponenty

02

č. výřr.	hmot. kg
----------	----------

100529

5,260

**Jezdec ULB 50/70**
**Balení**

60 ks/Paleta mřížová lakovaná

03

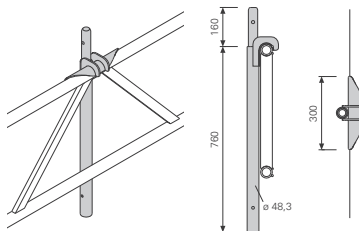
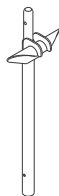

04

05

06

07

08

100301

0,969

**Spojka ULT 32**
**Balení**

1 200 ks/Paleta mřížová lakovaná

09

10

11

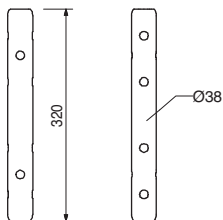

12

13

14

100719

0,060

**Šroub ISO 4014 M10 x 70-8.8 s maticí**
**Upozornění**

Klíč 16 mm.

15

16

17

18

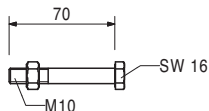
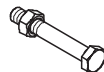
**Balení**

50 ks/balík

Pouze k prodeji.



č. výr.	hmot. kg
105372	1,340

## Spojka URE 4/42

### Balení

200 ks/Paleta na malé díly 80x120, lak.

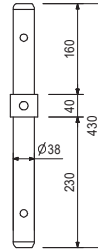

780356	0,011
100719	0,060

Příslušenství  
**Matice ISO 7040 M10-8**  
**Šroub ISO 4014 M10 x 70-8.8**

124805	6,480
--------	-------

## Koncový prvek ULS 50 Flex

### Balení

60 ks/Paleta mřížová lakovaná

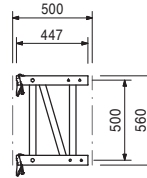

124795	10,500
124790	12,700
124781	15,400

**Meziprvky ULS**  
**Meziprvěk ULS 100 Flex**  
**Meziprvěk ULS 125 Flex**  
**Meziprvěk ULS 150 Flex**

L	X	Balení
941	1000	25 ks/Paleta mřížová lak.
1191	1250	25 ks/Paleta RP 120/2
1441	1500	25 ks/Paleta RP 120/2

### Upozornění

Použití pouze s koncovým prvkem ULS 50 Flex a konektorem ULS Flex.

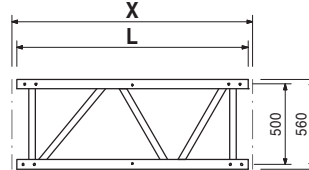
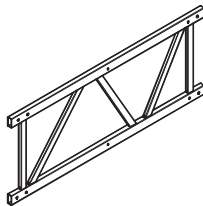

# Kotvení, spojky, kola a doplňkové komponenty

01  
02  
03  
04  
05  
06  
07  
08  
09  
10  
11  
12  
13  
14  
15  
16  
17  
18

č. výr.	hmot. kg
124806	5,990

**Konektor ULS Flex**

**Balení**  
50 ks/Paleta mřížová lakovaná

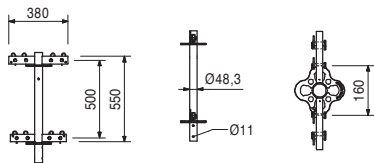

124771	0,042
018060	0,014

Příslušenství  
**Čep Ø 12 x 44** (8 ks)  
**Zavlačka 4/1** (8 ks)

290019	144,000
--------	---------

**Betonová zátěž 200x200x1500**

**Balení**  
9 ks/Paleta RP 120/2

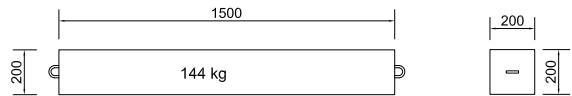

290013	3,000
--------	-------

**Adaptér závěsu**

**Balení**  
1 ks/baleno individuálně

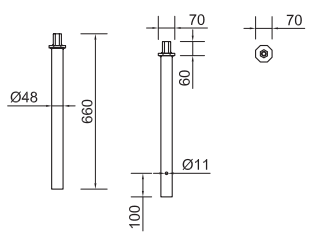

100719	0,060
--------	-------

Příslušenství  
**Šroub ISO 4014 M10 x 70-8.8 s maticí**

134108	1,580
--------	-------

**Závěsný hák UEH**

**Balení**  
1 ks/baleno individuálně  
Pouze k prodeji.

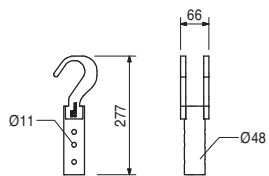
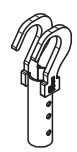

č. výr.	hmot. kg
290020	11,500

**Řetězový závěs Flex 3 m, 2 t**

**Balení**

1 ks/baleno individuálně



137055	8,680
--------	-------

**Závěsné kleště UEB**

**Balení**

1 ks/baleno individuálně

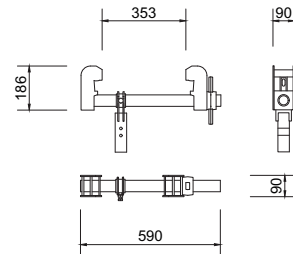
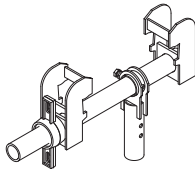

126497	17,400
--------	--------

**Závěsný pojezd UFS 20**

**Dodáváno včetně**

2 ks Čep Ø 16 x 65/86  
2 ks 018060 Závlačka 4/1

**Upozornění**

Dodržujte návod k montáži a používání.

**Balení**

1 ks/baleno individuálně

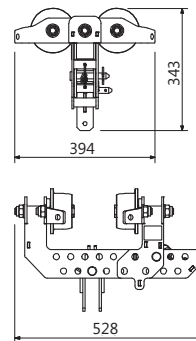
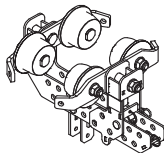

# Kotvení, spojky, kola a doplňkové komponenty

č. výřr.	hmot. kg	
106183	2,200	<b>Nosníková spojka HD 70 mm</b>

**Upozornění**  
Naplánovat 2 ks na hlavu! Klíč 24 mm.

**Balení**  
400 ks/Paleta mřížová lakovaná

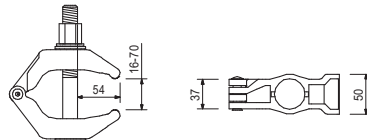
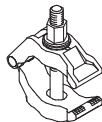

200142	0,300	Příslušenství <b>Očkoplochy klíč SW 24</b>
--------	-------	---

037150	0,641	<b>Sloupové táhlo DW 15</b>
--------	-------	-----------------------------

**Technické údaje**  
Dovolené zatížení 90 kN.

**Balení**  
600 ks/Paleta na malé díly 80x120, lakovaná

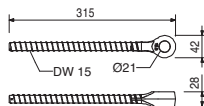

104031	0,462	Příslušenství <b>Čep Ø 21 x 120</b>
018060	0,014	<b>Závlačka 4/1</b>

126009	1,630	<b>LGS Kederová spojka URV</b>
--------	-------	--------------------------------

**Balení**  
500 ks/Paleta mřížová lakovaná

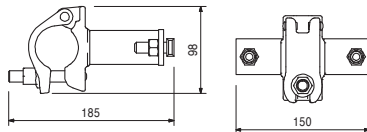
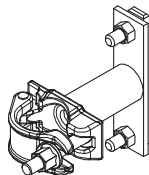

200135	0,450	Příslušenství <b>Lešenářská ráčna</b>
--------	-------	--

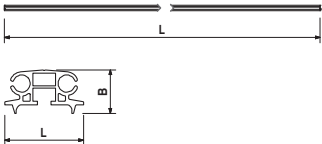
č. výr.	hmot. kg		
127501 127500 126071	3,530 7,050 14,100	<b>LGS Kolejnice URK</b> <b>LGS Kolejnice URK 150</b> <b>LGS Kolejnice URK 300</b> <b>LGS Kolejnice URK 600</b>	<b>Balení</b> 81 ks/Paleta RP 120/2 81 ks/Paleta RP 150/2 81 ks/Paleta RP 150/2
			
126009	1,630	Příslušenství <b>LGS Kederová spojka URV</b>	
231070 230070	34,000 40,000	<b>Kederové plachty</b> <b>Ked. plachta 2466 x 19500 mm</b> <b>Ked. plachta 2966 x 19500 mm</b> Možnost dodání individuálního rozměru na vyžádání.	<b>Balení</b> 4 ks/Paleta RP 120/2 Pouze k prodeji.
101347 101348 101349 101350	1,800 3,600 2,160 4,320	<b>Ochranné sítě</b> <b>Ochranná síť 250 x 1000 cm</b> <b>Ochranná síť 250 x 2000 cm</b> <b>Ochranná síť 300 x 1000 cm</b> <b>Ochranná síť 300 x 2000 cm</b>	<b>Balení</b> 8 ks/baleno individuálně 4 ks/baleno individuálně 8 ks/baleno individuálně 4 ks/baleno individuálně Pouze k prodeji.
230340 230341 230332 230242 230243 230334	1,800 2,700 3,600 2,160 3,240 4,320	<b>Ochranné sítě s logem PERI</b> <b>Ochranná síť 250 x 1000 cm, logo</b> <b>Ochranná síť 250 x 1500 cm, logo</b> <b>Ochranná síť 250 x 2000 cm, logo</b> <b>Ochranná síť 300 x 1000 cm, logo</b> <b>Ochranná síť 300 x 1500 cm, logo</b> <b>Ochranná síť 300 x 2000 cm, logo</b>	<b>Balení</b> 1 ks/baleno individuálně Pouze k prodeji.
230331 230333	3,600 4,320	<b>Ochranné sítě bílé</b> <b>Ochranná síť 250 x 2000 cm, bílá</b> <b>Ochranná síť 300 x 2000 cm, bílá</b>	<b>Balení</b> 1 ks/baleno individuálně Pouze k prodeji.

01  
02  
03  
04  
05  
06  
07  
08  
09  
10  
11  
12  
13  
14  
15  
16  
17  
18

č. výr.	hmot. kg
100871	0,002

**Vazač pro síť**

**Balení**  
100 ks/balík  
Pouze k prodeji.

111053	0,059
--------	-------

**Čep Ø 48/57**

**Balení**  
6 000 ks/Paleta mřížová lakovaná

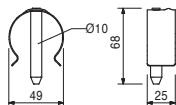

123480	0,080
--------	-------

**Čep s pojistkou 10 x 60**

**Balení**  
1 ks/baleno individuálně  
Pouze k prodeji.

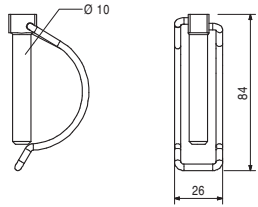
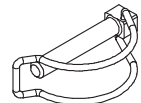

124777	0,210
--------	-------

**Kotevní šroub PERI 14/20 x 130**

**Upozornění**  
Dbejte údajů v technickém listu PERI!  
Vrtaný otvor Ø 14 mm. Klíč 24 mm.

**Balení**  
10 ks/balík  
Pouze k prodeji.

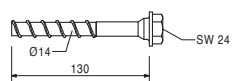
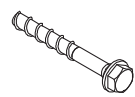

200146	0,100
200154	0,250

Příslušenství  
**Trubkový klíč SW 24/27**  
**Týčka pro trubkový klíč SW 24/27**

č. výr.	hmot. kg
133907	0,015

**Bezpečnostní ochrana konce trubky UPC-T**

**Balení**  
1 ks/baleno individuálně  
Pouze k prodeji.



134176	0,098
--------	-------

**Bezpečnostní ochrana rozety UPC-R**

**Balení**  
1 ks/baleno individuálně  
Pouze k prodeji.



134175	0,065
--------	-------

**Bezpečnostní ochrana styčníku UPC-C**

**Balení**  
1 ks/baleno individuálně  
Pouze k prodeji.



134177	0,186
--------	-------

**Bezpečnostní podkladek UES**

**Balení**  
1 ks/baleno individuálně  
Pouze k prodeji.

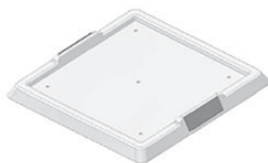

01

02

03

04

05

06

07

08

09

10

11

12

13

14

15

16

17

18

# Kotvení, spojky, kola a doplňkové komponenty

č. výr.	hmot. kg
113832	0,035

**Visačka protokolu PERI UP**

**Balení**  
1 ks/baleno individuálně  
Pouze k prodeji.



202036	0,005
--------	-------

**Protokol lešení**

**Upozornění**  
Přední strana:  
Montážní zápis pro povolení  
vstupu na lešení.  
Zadní strana:  
Zápis o kontrole lešení.

**Balení**  
1 ks/baleno individuálně  
Pouze k prodeji.

**Montážní zápis**  
Vyplní odborně způsobilá osoba

Místo stavby \_\_\_\_\_  
Umístění \_\_\_\_\_  
Objednatel \_\_\_\_\_  
Šéfmontér \_\_\_\_\_  
Datum \_\_\_\_\_  
Podpis \_\_\_\_\_

Pracovní lešení podle EN 12811,  
pro třídu zatížení

1.2 zatížení 1,00 kN/m<sup>2</sup>  
 2. zatížení 2,00 kN/m<sup>2</sup>  
 4. zatížení 2,00 kN/m<sup>2</sup>

Třída lešení

W06 0,6 ≤ w < 0,9 m  
 W06 0,9 ≤ w < 1,2 m  
 W12-W24 w = 1,2 m

**Předávací protokol**  
Vyplní osoba odpovědná za užívání

Jméno \_\_\_\_\_  
Podpis \_\_\_\_\_  
Datum, čas \_\_\_\_\_  
Poznámky \_\_\_\_\_  
\_\_\_\_\_

© 2011 PERI GmbH & Co. KG, Neuss, Německo 113836

**Zápis o kontrole lešení**

Provádí pouze oprávněná osoba



Jakýkoliv zásah do konstrukce  
lešení, např. odkotvení, může  
provést pouze vyškolený lešenič.

Datum	Čas	Podpis

Lešení zakázal  
používat:  
Datum: \_\_\_\_\_



01

02

03

04

05

06

07

08

09

10

11

12

13

14

15

16

17

18

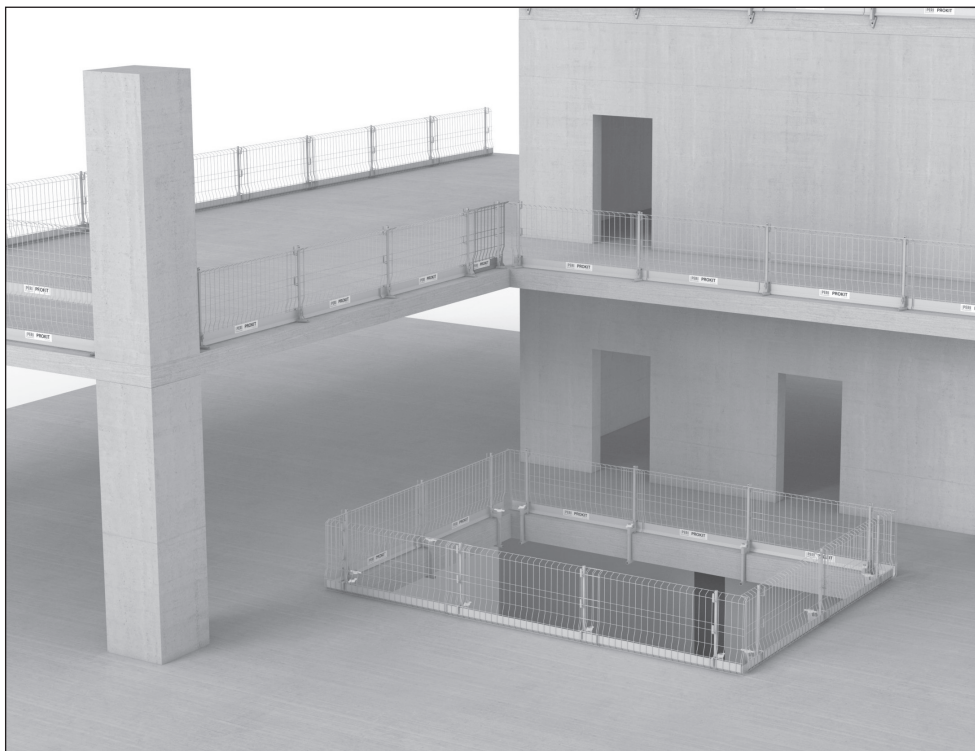

## Bezpečnostní systém PROKIT

### System pro dočasné zabezpečení volných okrajů

#### Bezpečná práce

vzhledem ke spolehlivému zabezpečení proti pádu z výšky u volných okrajů na hrubé stavbě

#### Rychlá montáž

s pomocí několika různých, lehkých systémových dílů a samozajišťovacích sloupků

#### Flexibilní připevnění

variabilní možnosti uchycení ke stěně, stropu i většině systémů bednění a lešení PERI



Více o systému PROKIT



**Bednění  
Lešení  
Služby**

[www.peri.cz](http://www.peri.cz)

117324	Boční patka PSF	118
117323	Patka PDF	118
118660	Unikleště PUC	118
117325	Sloupek PP	119
118296	Prodloužení sloupku PPE	119
117326	Ochranná mříž PMB 260	119
126371	Ochranná mříž PMB 240	119
126376	Ochranná mříž PMB 120	119
126381	Ochranná mříž PMB 90	119
123970	Šroubovací pouzdro PERI M16/164	120
123973	Šroub ISO 4017 M16 x 130-8.8	120
132689	Kotevní šroub PERI 14 x 150 WS/WAF 21	120



Manažeři odbytu lešení



Poptávka PERI



Výrobní program lešení

01

# Bezpečnostní systém PROKIT

02

č. výř.	hmot. kg
---------	----------

117324

2,210

**Boční patka PSF****Technické údaje**

Maximální rozestup sloupků s ochrannou mříží: PMB 260 max. 2,40 m.

**Balení**

300 ks/Paleta mřížová lakovaná

03

04

05

06

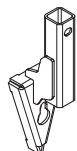

117020	0,213
117325	4,270

Příslušenství  
**Kotevní šroub PERI 14 x 150**  
**Sloupek PP**

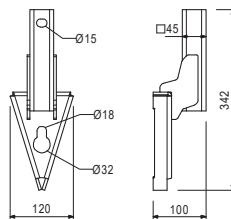

07

08

117323

1,530

**Patka PDF****Technické údaje**

Maximální rozestup sloupků s ochrannou mříží: PMB 260 max. 2,40 m.

**Balení**

500 ks/Paleta mřížová lakovaná

09

10

11

12

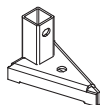

117020	0,213
117325	4,270

Příslušenství  
**Kotevní šroub PERI 14 x 150**  
**Sloupek PP**

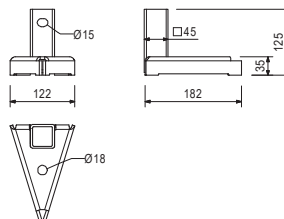

13

14

15

16

17

118660

6,610

**Unikléště PUC****Technické údaje**

Maximální rozestup sloupků s ochrannou mříží: PMB 260 max. 2,40 m.

**Balení**

70 ks/Paleta mřížová lakovaná

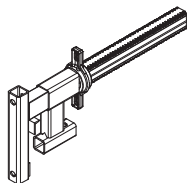

117325	4,270
--------	-------

Příslušenství  
**Sloupek PP**

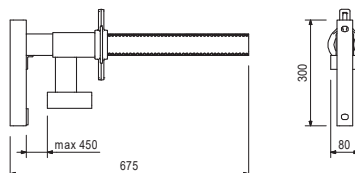

18

č. výr.	hmot. kg
117325	4,270

## Sloupek PP

### Technické údaje

Maximální rozestup sloupků s ochrannou mříží: PMB 260 max. 2,40 m.

### Balení

130 ks/Paleta mřížová lakovaná

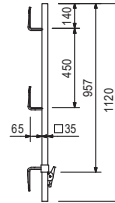

118296	2,910
--------	-------

## Prodloužení sloupku PPE

### Balení

150 ks/Paleta mřížová lakovaná

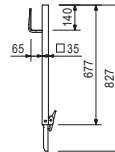

117326	19,700
126371	17,700
126376	9,260
126381	7,140

## Ochranné mříže PMB Ochranná mříž PMB 260 Ochranná mříž PMB 240 Ochranná mříž PMB 120 Ochranná mříž PMB 90

<b>L</b>
2600
2400
1180
900

### Technické údaje

Maximální rozestup sloupků s ochrannou mříží:  
PMB 260 max. 2,40 m  
PMB 240 max. 2,30 m  
PMB 120 max. 1,10 m  
PMB 90 max. 0,80 m

### Balení

25 ks/Paleta EP 110

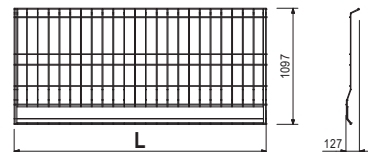
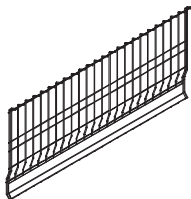

# Bezpečnostní systém PROKIT

č. výř.	hmot. kg
123970	0,047

**Šroubovací pouzdro PERI M16/164**

**Upozornění**

Po betonáži se našroubuje do čerstvého betonu.

**Balení**

1 ks/baleno individuálně  
Pouze k prodeji.

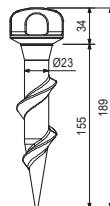

123973	0,240
--------	-------

Příslušenství  
**Šroub ISO 4017 M16 x 130-8.8**

123973	0,240
--------	-------

**Šroub ISO 4017 M16 x 130-8.8**

**Upozornění**

Klíč 24 mm.

**Balení**

1 ks/baleno individuálně  
Pouze k prodeji.

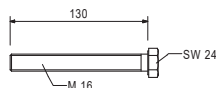
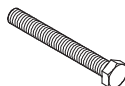

200146	0,100
200154	0,250

Příslušenství  
**Trubkový klíč SW 24/27**  
**Týčka pro trubkový klíč SW 24/27**

132889	0,213
--------	-------

**Kotevní šroub PERI**  
**14 x 150 WS/WAF 21**

**Upozornění**

Informace o zatížení na vyžádání.  
Klíč 21 mm.

**Balení**

10 ks/balík  
Pouze k prodeji.

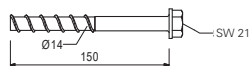
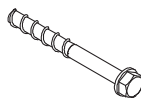

200245	0,100
072180	0,560

Příslušenství  
**Nástrčný ořech SW 21 - 1/2"**  
**Ráčna 1/2"**

01
02
03
04
05
06
07
08
09
10
11
12
13
14
15
16
17
18

# Bednění Výrobní program

Vydání 06/2021



## Výrobní program aktuální seznam všech prvků bednění PERI

### **Přehlednost**

s názvy a čísly výrobků, jejich popisy a rozměry

### **Aktuálnost**

seznamem všech prvků používaných v České republice

### **Dostupnost**

k dispozici v tištěné formě nebo ke stažení v pdf



**Příručka ke stažení zde**



**Bednění  
Lešení  
Služby**

[www.peri.cz](http://www.peri.cz)



019950	Stavěcí křížová hlava TR 38-70/50	124
019790	Stavěcí hlava s vidlicí TR 38-70/50	124
109630	Hlava SRU	124
107160	Adaptér MP/SRU	125
104031	Čep Ø 21 x 120	125
018060	Závlačka 4/1	125
075100	Příhradový nosník GT 24, l = 0,90 m	126
075120	Příhradový nosník GT 24, l = 1,20 m	126
075150	Příhradový nosník GT 24, l = 1,50 m	126
075180	Příhradový nosník GT 24, l = 1,80 m	126
075210	Příhradový nosník GT 24, l = 2,10 m	126
075240	Příhradový nosník GT 24, l = 2,40 m	126
075270	Příhradový nosník GT 24, l = 2,70 m	126
075300	Příhradový nosník GT 24, l = 3,00 m	126
075330	Příhradový nosník GT 24, l = 3,30 m	126
075360	Příhradový nosník GT 24, l = 3,60 m	126
075390	Příhradový nosník GT 24, l = 3,90 m	126
075420	Příhradový nosník GT 24, l = 4,20 m	126
075450	Příhradový nosník GT 24, l = 4,50 m	126
075480	Příhradový nosník GT 24, l = 4,80 m	126
075510	Příhradový nosník GT 24, l = 5,10 m	126
075540	Příhradový nosník GT 24, l = 5,40 m	126
075570	Příhradový nosník GT 24, l = 5,70 m	126
075600	Příhradový nosník GT 24, l = 6,00 m	126
103868	Ocel. závora Uni. SRU U120, l=0,72 m	127
103871	Ocel. závora Uni. SRU U120, l=0,97 m	127
103874	Ocel. závora Uni. SRU U120, l=1,22 m	127
103877	Ocel. závora Uni. SRU U120, l=1,47 m	127
103886	Ocel. závora Uni. SRU U120, l=1,72 m	127
103889	Ocel. závora Uni. SRU U120, l=1,97 m	127
103898	Ocel. závora Uni. SRU U120, l=2,22 m	127
103892	Ocel. závora Uni. SRU U120, l=2,47 m	127
103929	Ocel. závora Uni. SRU U120, l=2,72 m	127
103903	Ocel. závora Uni. SRU U120, l=2,97 m	127
103906	Ocel. závora Uni. SRU U120, l=3,47 m	127
103915	Ocel. závora Uni. SRU U120, l=3,97 m	127
103918	Ocel. závora Uni. SRU U120, l=4,47 m	127
103922	Ocel. závora Uni. SRU U120, l=4,97 m	127
103925	Ocel. závora Uni. SRU U120, l=5,47 m	127
103928	Ocel. závora Uni. SRU U120, l=5,97 m	127
104027	Nástavec VARIO 24 U120	128
024070	Spona HB 24-100/120	128
024600	Krajní spona HB	128
024630	Pevná spona U 100-200	128
024640	Spona pro šikmý spoj 24-100/140	128
103845	Spona Uni HBU 24-28	129
104096	Dvojitá spona Uni HBUD 24-28	129
103844	Závitová objímka HBU/HBUD	129
024540	TSSTorx 6 x 40	129
024470	TSSTorx 6 x 60	129
024690	TSSTorx 6 x 80	129
072140	Šroubovací bit TX 30	129
103737	Univerzální spojka UK 70	130
115623	Rohová spojka SRU VARIOKIT	130
111279	Křížová spojka VARIOKIT	130
106183	Nosníková spojka HD 70 mm	131
030005	Táhl DW 15, l = 0,50 m	131
030010	Táhl DW 15, l = 0,85 m	131
030480	Táhl DW 15, l = 1,00 m	131
030490	Táhl DW 15, l = 1,20 m	131
030170	Táhl DW 15, l = 1,50 m	131
030020	Táhl DW 15, l = 1,70 m	131
030180	Táhl DW 15, l = 2,00 m	131
030710	Táhl DW 15, l = 2,50 m	131
030720	Táhl DW 15, l = 3,00 m	131
030730	Táhl DW 15, l = 3,50 m	131
030160	Táhl DW 15, l = 6,00 m	131
030370	Kloubová matice DW 15	131
030110	Matice DW 15	132
030130	Palcová matice DW 15	132
030140	Podložka DW 15, 120 x 120 x 15	132
031070	T-klič DW 15	132
030070	Šestihr. matice DW 15, 30/50 mm	133
030550	Šestihr. matice DW 15, 30/50 mm, svař.	133
030090	Šestihr. matice DW 15, 30/108 mm	133
037150	Sloupové táhl DW 15	134
200197	Kolo plastové žluté, 250 mm, 20 kn	134
230184	Závěsná konzolka	134
131723	Hlava stabilizátoru HDR-2	134
111035	Podpěrné vřetenno SLS 40/80	135
101773	Podpěrné vřetenno SLS 80/140	135
101774	Podpěrné vřetenno SLS 100/180	135
101776	Podpěrné vřetenno SLS 140/240	135
101778	Podpěrné vřetenno SLS 200/300	135
101779	Podpěrné vřetenno SLS 260/360	135
109726	Podpěrné vřetenno SLS 320/420	135
109785	Podpěrné vřetenno SLS 380/480	135
230203	Kotevni deska SRU	135
710299	Šroub ISO 4014 M16 x 60-8.8	136
710229	Matice ISO 4032 M16 - 8	136
710880	Podložka DIN 434 18	136
026531	Závěsná botka ASG	136
026990	Závěsná botka FB	137
026632	Závěsná hlava FB	137
117230	Stropní stojka PEP Ergo D-150	138
116770	Stropní stojka PEP Ergo D-250	138
131360	Stropní stojka PEP Ergo D-300 +	138
131111	Stropní stojka PEP Ergo D-350 +	138
125140	Stropní stojka PEP Ergo D-400	138
125150	Stropní stojka PEP Ergo D-500	138
028000	Univerzální trojnožka 57-120	138
028680	Křížová hlava 20/24 S	139
028890	Přímá hlava 24 S	139



Manažeři odbytu lešení



Poptávka PERI



Výrobní program lešení

# Výběr z programu bednění PERI

č. výř.	hmot. kg
019950	7,780

## Stavěcí křížová hlava TR 38-70/50

### Upozornění

S nezratnou rychlootočnou maticí.

### Balení

40 ks/Paleta mřížová lakovaná

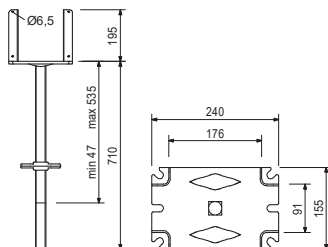
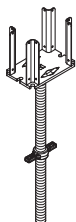

019790	6,460
--------	-------

## Stavěcí hlava s vidlicí TR 38-70/50

### Upozornění

S ochranou proti přetočení a nezratnou rychlootočnou maticí.

### Balení

100 ks/Paleta mřížová lakovaná

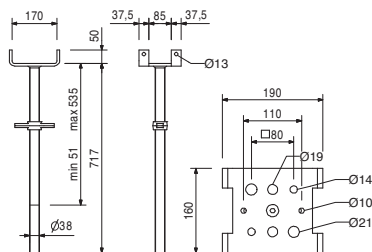

109630	4,240
--------	-------

## Hlava SRU

### Upozornění

S nezratnou rychlootočnou maticí.

### Balení

200 ks/Paleta mřížová lakovaná

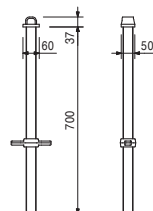

č. výr.	hmot. kg
107160	3,950

**Adaptér MP/SRU**

**Balení**  
1 ks/baleno individuálně

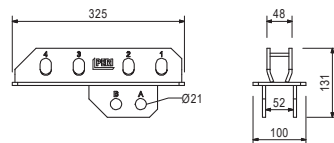
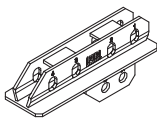

104031	0,462
018060	0,014

Příslušenství  
**Čep Ø 21 x 120**  
**Závlačka 4/1**

**Balení**  
50 ks/balík

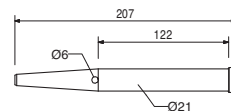
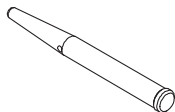

018060	0,014
--------	-------

Příslušenství  
**Závlačka 4/1**

**Balení**  
250 ks/balík



018060	0,014
--------	-------

**Závlačka 4/1**

# Výběr z programu bednění PERI

č. výř.	hmot. kg		L
075100	5,300	<b>Příhradový nosník GT 24</b>	918
075120	7,100	<b>Příhradový nosník GT 24, l = 0,90 m</b>	1214
075150	8,900	<b>Příhradový nosník GT 24, l = 1,20 m</b>	1510
075180	10,600	<b>Příhradový nosník GT 24, l = 1,50 m</b>	1806
075210	12,400	<b>Příhradový nosník GT 24, l = 2,10 m</b>	2102
075240	14,200	<b>Příhradový nosník GT 24, l = 2,40 m</b>	2398
075270	15,900	<b>Příhradový nosník GT 24, l = 2,70 m</b>	2694
075300	17,700	<b>Příhradový nosník GT 24, l = 3,00 m</b>	2990
075330	19,500	<b>Příhradový nosník GT 24, l = 3,30 m</b>	3286
075360	21,200	<b>Příhradový nosník GT 24, l = 3,60 m</b>	3582
075390	23,000	<b>Příhradový nosník GT 24, l = 3,90 m</b>	3878
075420	24,800	<b>Příhradový nosník GT 24, l = 4,20 m</b>	4174
075450	26,600	<b>Příhradový nosník GT 24, l = 4,50 m</b>	4470
075480	28,300	<b>Příhradový nosník GT 24, l = 4,80 m</b>	4766
075510	30,100	<b>Příhradový nosník GT 24, l = 5,10 m</b>	5062
075540	31,900	<b>Příhradový nosník GT 24, l = 5,40 m</b>	5358
075570	33,600	<b>Příhradový nosník GT 24, l = 5,70 m</b>	5654
075600	35,400	<b>Příhradový nosník GT 24, l = 6,00 m</b>	5950

**Balení**  
60 ks/balík

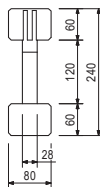
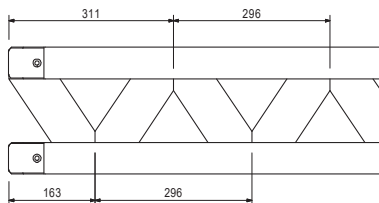
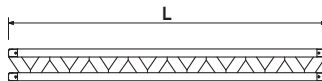
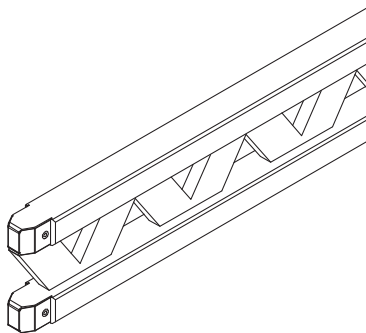

č. výr.	hmot. kg	
103868	18,100	<b>Ocelové závory Universal SRU</b>
103871	24,200	<b>Ocel. závora Uni. SRU U120, l=0,72 m</b>
103874	30,900	<b>Ocel. závora Uni. SRU U120, l=0,97 m</b>
103877	38,100	<b>Ocel. závora Uni. SRU U120, l=1,22 m</b>
103886	44,700	<b>Ocel. závora Uni. SRU U120, l=1,47 m</b>
103889	52,000	<b>Ocel. závora Uni. SRU U120, l=1,72 m</b>
103898	58,600	<b>Ocel. závora Uni. SRU U120, l=1,97 m</b>
103892	65,600	<b>Ocel. závora Uni. SRU U120, l=2,22 m</b>
103929	72,000	<b>Ocel. závora Uni. SRU U120, l=2,47 m</b>
103903	81,000	<b>Ocel. závora Uni. SRU U120, l=2,72 m</b>
103906	92,600	<b>Ocel. závora Uni. SRU U120, l=2,97 m</b>
103915	106,000	<b>Ocel. závora Uni. SRU U120, l=3,47 m</b>
103918	119,000	<b>Ocel. závora Uni. SRU U120, l=3,97 m</b>
103922	135,000	<b>Ocel. závora Uni. SRU U120, l=4,47 m</b>
103925	146,000	<b>Ocel. závora Uni. SRU U120, l=4,97 m</b>
103928	159,000	<b>Ocel. závora Uni. SRU U120, l=5,97 m</b>

L	Balení
722	54 ks/Paleta mřížová lakovaná
972	36 ks/Paleta mřížová lakovaná
1222	25 ks/Paleta RP 120/2
1472	25 ks/Paleta RP 120/2
1722	25 ks/Paleta RP 150/2
1972	25 ks/Paleta RP 150/2
2222	25 ks/Paleta RP 150/2
2472	25 ks/Paleta RP 150/2
2722	25 ks/Paleta RP 150/2
2972	25 ks/Paleta RP 150/2
3472	25 ks/Paleta RP 150/2
3972	25 ks/Paleta RP 150/2
4472	25 ks/Paleta RP 150/2
4972	25 ks/Paleta RP 150/2
5472	25 ks/Paleta RP 150/2
5972	25 ks/Paleta RP 150/2

### Upozornění

Dovolené zatížení viz Tabulky PERI.

### Technické údaje

U120:  $W_y = 121,4 \text{ cm}^3$ ,  $I_y = 728 \text{ cm}^4$ .

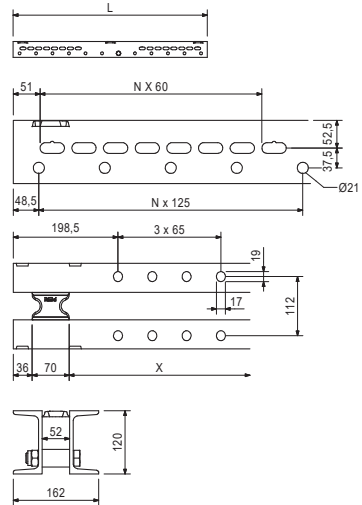
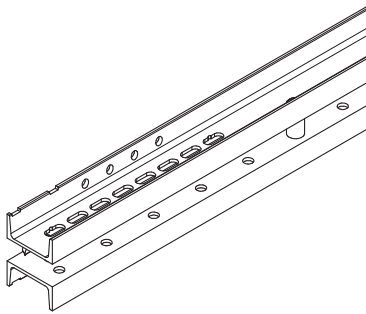

# Výběr z programu bednění PERI

č. výř.	hmot. kg
104027	7,770

## Nástavec VARIO 24 U120

### Dodáváno včetně

4 ks 710252 Šroub ISO 4017 M16 x 50-8.8  
 4 ks 104024 Matice ISO 7040 M16-8  
 4 ks 710880 Podložka DIN 434 18

### Technické údaje

U120:  $Vy = 121,4 \text{ cm}^3$ ,  $ly = 728 \text{ cm}^4$ .

### Balení

126 ks/Paleta mřížová lakovaná

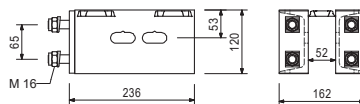
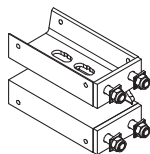

024070	0,691
--------	-------

## Spona HB 24-100/120

### Balení

1 500 ks/Paleta mřížová lakovaná

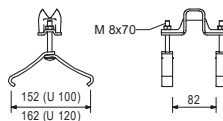
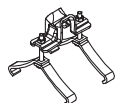

024600	0,907
--------	-------

## Krajní spona HB

### Balení

1 000 ks/Paleta mřížová lakovaná

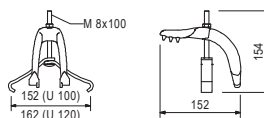

024630	0,742
--------	-------

## Pevná spona U 100-200

### Balení

800 ks/Paleta mřížová lakovaná

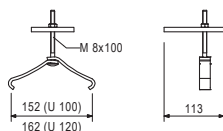
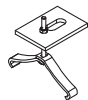

024640	0,923
--------	-------

## Spona pro šikmý spoj 24-100/140

### Upozornění

Při použití jeřábových závěsů musí být nosníky, které jsou připevněny sponou pro šikmý spoj, navíc přišroubovány k překližce.

### Balení

800 ks/Paleta mřížová lakovaná

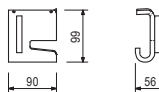

<p>č. výr. 103845</p>	<p>hmot. kg 0,893</p>	<p><b>Spona Uni HBU 24-28</b></p>	<p><b>Upozornění</b> Nosníky mohou být přichycovány k ocelové závoře v pravém úhlu nebo šikmo i mimo styčníky.</p> <p><b>Balení</b> 500 ks/Paleta mřížová lakovaná</p>
<p>024540</p>	<p>0,005</p>	<p>Příslušenství <b>TSS-Torx 6 x 40</b></p>	
<p>104096</p>	<p>0,912</p>	<p><b>Dvojitá spona Uni HBUD 24-28</b></p>	<p><b>Upozornění</b> Nosníky mohou být přichycovány k ocelové závoře v pravém úhlu nebo šikmo i mimo styčníky.</p> <p><b>Balení</b> 500 ks/Paleta mřížová lakovaná</p>
<p>024540</p>	<p>0,005</p>	<p>Příslušenství <b>TSS-Torx 6 x 40</b></p>	
<p>103844</p>	<p>0,013</p>	<p><b>Závitová objímka HBU/HBUD</b></p>	<p><b>Balení</b> 1 ks/baleno individuálně</p>
<p>024540 024470 024690</p>	<p>0,005 0,008 0,008</p>	<p><b>TSS-Torx</b> <b>TSS-Torx 6 x 40</b> <b>TSS-Torx 6 x 60</b> <b>TSS-Torx 6 x 80</b></p>	<p><b>Balení</b> 500 ks/balík 1 000 ks/balík 500 ks/balík Pouze k prodeji.</p>
<p>072140</p>	<p>0,005</p>	<p><b>Šroubovací bit TX 30</b></p>	<p><b>Balení</b> 1 ks/baleno individuálně Pouze k prodeji.</p>

01

# Výběr z programu bednění PERI

02

č. výř.	hmot. kg
---------	----------

103737

10,800

**Univerzální spojka UK 70****Upozornění**

Dovolené zatížení viz Tabulky PERI.

03

**Balení**

80 ks/Paleta mřížová lakovaná

04

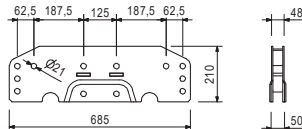
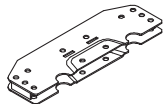

05

104031

0,462

 Příslušenství  
**Čep Ø 21 x 120**  
**Závlačka 4/1**

018060

0,014

06

07

08

115623

5,040

**Rohová spojka SRU VARIOKIT****Balení**

250 ks/Paleta mřížová lakovaná

09

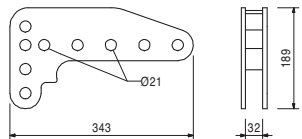
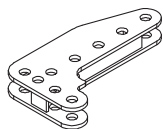

10

104031

0,462

 Příslušenství  
**Čep Ø 21 x 120**  
**Závlačka 4/1**

018060

0,014

11

12

13

111279

2,450

**Křížová spojka VARIOKIT****Balení**

162 ks/Paleta mřížová lakovaná

14

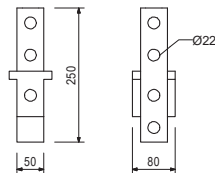
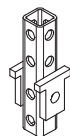

15

104031

0,462

 Příslušenství  
**Čep Ø 21 x 120**  
**Závlačka 4/1**

018060

0,014

16

17

18



č. výr.	hmot. kg
106183	2,200

**Nosníková spojka HD 70 mm**

**Upozornění**

Naplňovat 2 ks na hlavu! Klíč 24 mm.

**Balení**

400 ks/Paleta mřížová lakovaná

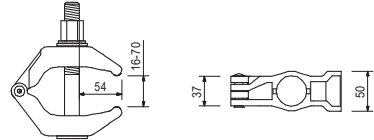
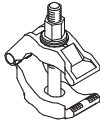

200142	0,300
--------	-------

Příslušenství  
**Očkoplochý klíč SW 24**

030005	0,720
030010	1,230
030480	1,440
030490	1,730
030170	2,160
030020	2,450
030180	2,880
030710	3,600
030720	4,320
030730	5,040
030160	8,640

**Táhla DW 15**  
**Táhlo DW 15, l = 0,50 m**  
**Táhlo DW 15, l = 0,85 m**  
**Táhlo DW 15, l = 1,00 m**  
**Táhlo DW 15, l = 1,20 m**  
**Táhlo DW 15, l = 1,50 m**  
**Táhlo DW 15, l = 1,70 m**  
**Táhlo DW 15, l = 2,00 m**  
**Táhlo DW 15, l = 2,50 m**  
**Táhlo DW 15, l = 3,00 m**  
**Táhlo DW 15, l = 3,50 m**  
**Táhlo DW 15, l = 6,00 m**  
 030160 pouze k prodeji.

**Balení**

10 ks/balík  
 10 ks/balík  
 10 ks/balík  
 10 ks/balík  
 1 ks/baleno individuálně  
 1 ks/baleno individuálně  
 1 ks/baleno individuálně  
 1 ks/baleno individuálně  
 1 ks/baleno individuálně  
 1 ks/baleno individuálně  
 1 ks/baleno individuálně

**Upozornění**

Nelze svařovat! Technický průkaz!

**Technické údaje**

Dovolené zatížení 90 kN.

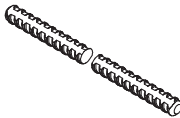

031070	1,260
--------	-------

Příslušenství  
**T-klíč DW 15**

030370	1,660
--------	-------

**Kloubová matice DW 15**

**Upozornění**

Klíč 27 mm.

**Technické údaje**

Dovolené zatížení 90 kN.

**Balení**

1 000 ks/Paleta mřížová lakovaná

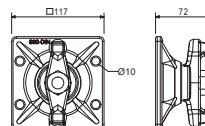
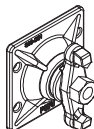

# Výběr z programu bednění PERI

č. výř.	hmot. kg
030110	0,799

**Matice DW 15**

**Upozornění**  
Klíč 27 mm.

**Technické údaje**  
Dovolené zatížení 90 kN.

**Balení**  
1 000 ks/Paleta mřížová lakovaná

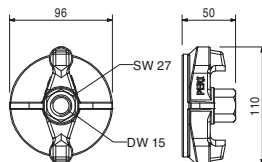

030130	0,318
--------	-------

**Palcová matice DW 15**

**Upozornění**  
Klíč 27 mm.

**Technické údaje**  
Dovolené zatížení 90 kN.

**Balení**  
50 ks/balík

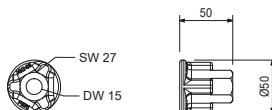

030140	1,620
--------	-------

**Podložka DW 15, 120 x 120 x 15**

**Technické údaje**  
Dovolené zatížení 90 kN.

**Balení**  
600 ks/Paleta na malé díly 80x120, lakovaná

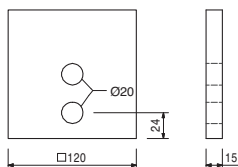
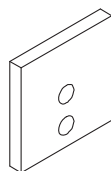

031070	1,260
--------	-------

**T-klíč DW 15**

**Balení**  
1 ks/baleno individuálně

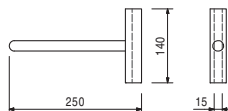
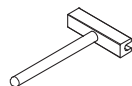

č. výr.	hmot. kg		
030070	0,222	<b>Šestihr. matice DW 15, 30/50 mm</b>	<b>Upozornění</b> Klíč 30 mm.

**Technické údaje**  
Dovolené zatížení 90 kN.

**Balení**  
50 ks/balík

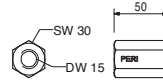

200143	0,500	Příslušenství <b>Očkoplochý klíč SW 30</b>	
--------	-------	---	--

030550	0,233	<b>Šestihr. matice DW 15, 30/50 mm, svařitelná</b>	<b>Upozornění</b> Svařitelná! Klíč 30 mm.
--------	-------	--	--

**Technické údaje**  
Dovolené zatížení 90 kN.

**Balení**  
1 ks/baleno individuálně  
Pouze k prodeji.

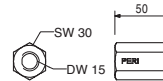

200143	0,500	Příslušenství <b>Očkoplochý klíč SW 30</b>	
--------	-------	---	--

030090	0,402	<b>Šestihr. matice DW 15, 30/108 mm</b>	<b>Upozornění</b> Klíč 30 mm.
--------	-------	---	----------------------------------

**Technické údaje**  
Dovolené zatížení 90 kN.

**Balení**  
50 ks/balík

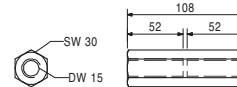
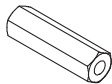

200143	0,500	Příslušenství <b>Očkoplochý klíč SW 30</b>	
--------	-------	---	--

01

# Výběr z programu bednění PERI

02

č. výr.	hmot. kg
---------	----------

037150

0,641

**Sloupové táhlo DW 15****Technické údaje**

Dovolené zatížení 90 kN.

**Balení**

600 ks/Paleta na malé díly 80x120, lakovaná

03

04

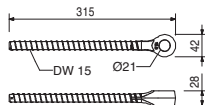

05

06

200197

2,500

**Kolo plastové žluté, 250 mm, 20 kN****Balení**

1 ks/baleno individuálně

07

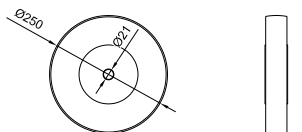
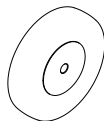

08

09

105400

0,330

018060

0,014

 Příslušenství  
**Čep Ø 20 x 140**  
**Závlačka 4/1**

48

10

11

230184

5,500

**Závěsná konzolka****Balení**

1 ks/baleno individuálně

12

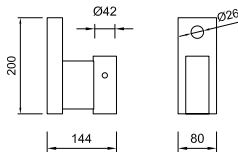
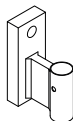

13

14

131723

1,440

**Hlava stabilizátoru HDR-2****Dodáváno včetně**

1 ks 027170 Čep Ø 16 x 42

1 ks 018060 Závlačka 4/1

**Balení**

1 ks/baleno individuálně

15

16

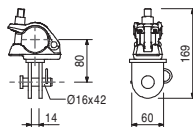

17

200135

0,450

 Příslušenství  
**Lešenářská ráčna**

18

č. výř.	hmot. kg
111035	12,000
101773	15,300
101774	18,300
101776	24,900
101778	32,300
101779	38,500
109726	44,800
109785	51,000

**Podpěrná vřetena SLS**  
**Podpěrné vřeteno SLS 40/80**  
**Podpěrné vřeteno SLS 80/140**  
**Podpěrné vřeteno SLS 100/180**  
**Podpěrné vřeteno SLS 140/240**  
**Podpěrné vřeteno SLS 200/300**  
**Podpěrné vřeteno SLS 260/360**  
**Podpěrné vřeteno SLS 320/420**  
**Podpěrné vřeteno SLS 380/480**

A	min. L	max. L
344	400	800
746	800	1400
946	1000	1800
1346	1400	2400
1944	2000	3000
2544	2600	3600
3144	3200	4200
3744	3800	4800

### Upozornění

Dovolené zatížení viz Tabulky PERI.

### Balení

111035 80 ks/Paleta mřížová lakovaná  
 101773 60 ks/Paleta mřížová lakovaná  
 101774 49 ks/Paleta mřížová lakovaná  
 101776 35 ks/Paleta RP 120/2  
 101778 28 ks/Paleta RP 150/2  
 101779 28 ks/Paleta RP 150/2  
 109726 28 ks/Paleta RP 150/2  
 109785 28 ks/Paleta RP 150/2

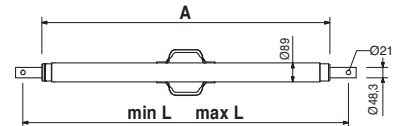
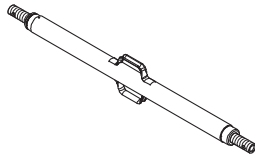

104031	0,462
018060	0,014

Příslušenství  
**Čep Ø 21 x 120**  
**Závlačka 4/1**

230203	5,500
--------	-------

**Kotevní deska SRU**

### Balení



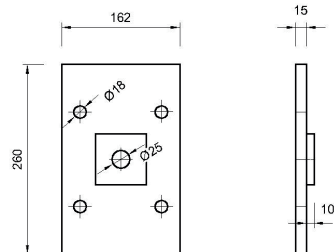
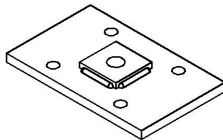

1 ks/baleno individuálně

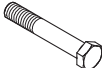
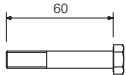

710299	0,123
710229	0,033
710880	0,032

Příslušenství  
**Šroub ISO 4014 M16 x 60-8.8 (4x)**  
**Matice ISO 4032 M16-8 (4x)**  
**Podložka DIN 434 18 (4x)**

## Výběr z programu bednění PERI

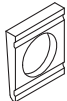
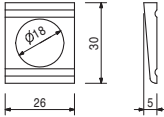
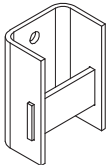
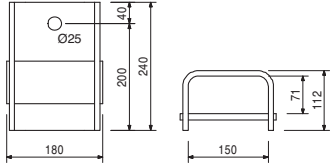
č. výř.	hmot. kg		
710299	0,123	<b>Šroub ISO 4014 M16 x 60-8.8</b>	<p><b>Upozornění</b> Klíč 24 mm.</p> <p><b>Balení</b> 1 ks/baleno individuálně Pouze k prodeji.</p>
			
710229	0,033	Příslušenství <b>Matice ISO 4032 M16 - 8</b>	
200142	0,300	<b>Očkoplochý klíč SW 24</b>	
710229	0,033	<b>Matice ISO 4032 M16 - 8</b>	<p><b>Upozornění</b> Klíč 24 mm.</p> <p><b>Balení</b> 1 ks/baleno individuálně Pouze k prodeji.</p>
			 
200142	0,300	Příslušenství <b>Očkoplochý klíč SW 24</b>	
710880	0,032	<b>Podložka DIN 434 18</b>	<p><b>Balení</b> 1 ks/baleno individuálně Pouze k prodeji.</p>
			
026531	7,780	<b>Závěsná botka ASG</b> Pro zavěšení konzol ASG a konzol 120 na stávající konstrukci z betonu.	<p><b>Balení</b> 132 ks/Paleta mřížová lakovaná</p>
			
026430	0,334	Příslušenství <b>Šroub ISO 4014 M24 x 70-10.9</b>	
026230	1,010	<b>Kotevní krček M24</b>	

č. výr.	hmot. kg
026990	2,890

**Závěsná botka FB**

**Balení**

350 ks/Paleta mřížová lakovaná

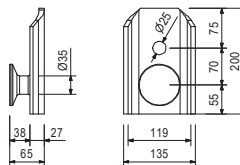

026430	0,334
--------	-------

Příslušenství  
**Šroub ISO 4014 M24 x 70-10.9**

026632	6,250
--------	-------

**Závěsná hlava FB**

**Balení**

180 ks/Paleta mřížová lakovaná

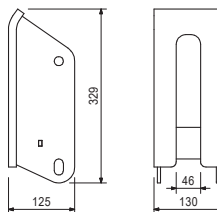
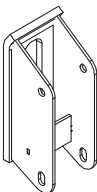

# Výběr z programu bednění PERI

č. výř.	hmot. kg
117230	9,110
116770	13,100
131360	15,900
131111	19,200
125140	22,900
125150	30,400

**Stropní stojky PEP Ergo**  
**Stropní stojka PEP Ergo D-150**  
**Stropní stojka PEP Ergo D-250**  
**Stropní stojka PEP Ergo D-300 +**  
**Stropní stojka PEP Ergo D-350 +**  
**Stropní stojka PEP Ergo D-400**  
**Stropní stojka PEP Ergo D-500**

D	min. L	max. L
Ø 60,6	980	1500
Ø 60,6	1470	2500
Ø 60,6	1790	3000
Ø 71,0	2080	3500
Ø 76,5	2510	4000
Ø 83,0	3260	5000

### Upozornění

Dovolené zatížení viz Tabulky PERI.

### Balení

117230 42 ks/Paleta RP 120/2  
 116770 42 ks/Paleta RP 120/2  
 131360 42 ks/Paleta RP 120/2  
 131111 42 ks/Paleta RP 120/2  
 125140 42 ks/Paleta RP 150/2  
 125150 30 ks/Paleta RP 150/2

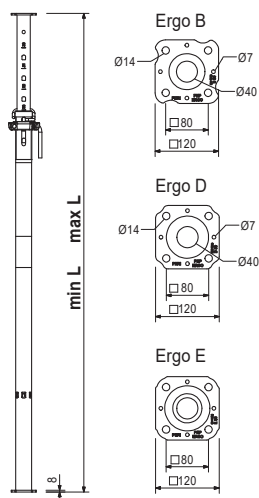
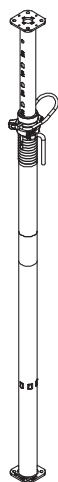

028000

9,190

**Univerzální trojnožka 57-120**

### Upozornění

Používejte pouze jako pomůcku při stavění stojek!

### Balení

60 ks/jednorázová paleta

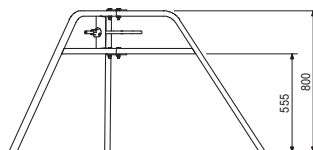
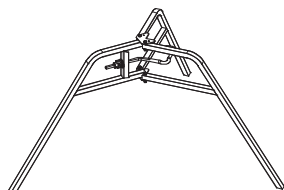



č. výr.	hmot. kg
028680	3,190

## Křížová hlava 20/24 S

### Upozornění

Potřebný průměr otvoru koncové desky stojky  $\varnothing$  40 mm. Přesah nosníků na obě strany: nosník GT 24 – min. 16,3 cm, nosník VT 20 – min. 15 cm.

### Balení

130 ks/Paleta mřížová lakovaná

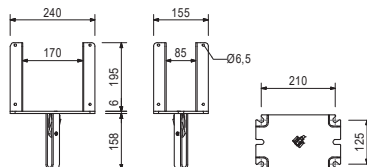
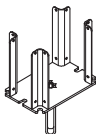

028890	1,650
--------	-------

## Přímá hlava 24 S

### Upozornění

Potřebný průměr otvoru koncové desky stojky  $\varnothing$  40 mm.

### Balení

200 ks/Paleta mřížová lakovaná

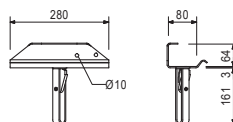
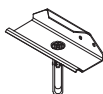



## DUO

### Lehké bednění pro stěny, sloupů a stropů

**Univerzální nasazení**

flexibilní bednění stěn, sloupů a stropů pouze jedním systémem

**Ergonomické v každém ohledu**

malá hmotnost, práce bez použití jeřábu a intuitivní použití

**Jednoduchá výměna překližky**

rychlá oprava s několika šrouby - bez speciálních odborných znalostí



**Více informací k bednění DUO**



**Bednění  
Lešení  
Služby**

[www.peri.cz](http://www.peri.cz)

250000	3vrstvá deska 21x500x2500 (prodej)	142
650000	3vrstvá deska 21x500x2500 (nájem)	142
052622	Topol F/F černý 21x1250x2500 mm	142
252622	Topol F/F půlky 21x625x2500 mm	142
052324	PERI T-PLEX 21x1250x2500 mm	142
253156	PERI T-PLEX 21x625x2500 mm	142
252954	Bříza F/F 120g 21x1250x2500 mm	143
252825	Bříza F/F 120g 21x625x2500 mm	143
050610	Elliottis C+/C 12x1250x2500 mm	143
253841	Bříza F/W 120g 9x1250x2500 mm	143
252845	Bříza F/W 120g 15x1250x2500 mm	143
252842	Bříza F/W 120g 18x1250x2500 mm	143
252843	Bříza F/W 120g 21x1250x2500 mm	143



Manažeři odbytu lešení



Poptávka PERI



Výrobní program lešení

01

02

03

04

05

06

07

08

09

10

11

12

13

14

15

16

17

18

# Překližky

č. výr.	hmot. kg
250000	12,500
650000	12,500

**3vrstvá deska 21x500x2500 mm** (prodej)  
**3vrstvá deska 21x500x2500 mm** (nájem)  
 Překližka pro povrch betonu s vyššími nároky, patrná jemná struktura dřeva, pro stěny i strop, typický počet otáček 10 - 20.

### Upozornění

Překližka s broušeným, uzavřeným povrchem opatřeným melaminovou pryskyřičí transparentní barvy, hrany šedé. 3 křížem lepené smrkové vrstvy, lepení odolné vůči povětrnostním vlivům dle normy EN 13353 (DIN 68705), všechny hrany uzavřeny.

### Balení

100 ks/balík

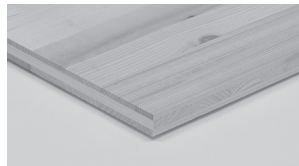

052622	35,000
252622	17,500

**Topolové překližky**  
**Topol F/F černý 21x1250x2500 mm**  
**Topol F/F půlky 21x625x2500 mm**  
 Asijská tenkovrstvá překližka pro běžné požadavky, převážně pro stropy a zbytkové plochy bez nároku na otisk, typický počet otáček 2 - 5.

### Upozornění

Oboustranně černý fenolický film 200 g/m<sup>2</sup>, 13 vrstev topolové dýhy, lepení WBP - odolné vůči povětrnostním vlivům, hrany uzavřeny.

### Balení

43 ks/balík  
 Pouze k prodeji.

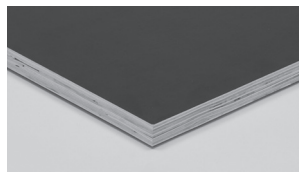

052324	46,200
253156	20,840

**PERI T-PLEX**  
**PERI T-PLEX 21x1250x2500 mm**  
**PERI T-PLEX 21x625x2500 mm**  
 Betonářská deska pro rovný, hladký povrch betonu se standardními nároky na otisk, použití pro stěny i stropy, typický počet otáček 15 - 20.

### Balení

43 ks/balík  
 86 ks/balík  
 Pouze k prodeji.

### Upozornění

Oboustranně tmavě hnědý, fenolický film 130 g/m<sup>2</sup> s logem „PERI T-PLEX“. Křížem lepené dýhy, jednotlivé vrstvy z jednoho kusu exotického dřeva, lepení WBP - odolné vůči povětrnostním vlivům v souladu s normami EN 314-2/trída 3, EN 636-3 (DIN 68705: BFU 100), hrany uzavřené.

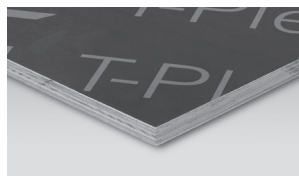

č. výr.	hmot. kg
---------	----------

252954	45,940
252825	22,970

## PERI Birch

**Bříza F/F 120g 21x1250x2500 mm**  
**Bříza F/F 120g 21x625x2500 mm**

Velmi jakostní, tenkovrstvá, celobřízová překližka. Betonářská deska pro rovný, hladký, pohledový povrch betonu s vysokými nároky. Použití pro stěny, sloupce a stropy, typický počet otáček 20 - 50.

## Balení

30 ks/balík  
 60 ks/balík  
 252954 pouze k prodeji.

## Upozornění

Oboustranně tmavě hnědý až černý fenolický film 120 g/m<sup>2</sup> s logem. Odolnost vůči povětrnostním vlivům v souladu s normami EN 314-2/třída 3 (DIN 68705, BFU 100), hrany uzavřeny.



050610	20,000
--------	--------

## Elliottis C+/C 12x1250x2500 mm

Překližka Elliottis Pine s lepením WBP je jednoduchá dovážená překližka a je všeobecně používána v mnoha oblastech, například v obalovém průmyslu nebo jako podkladové betonářské desky.

## Upozornění

Brazilská překližka, průběžná konstrukce z borovicových dřív na jedné straně uzavřena a lehce přebroušena.

## Balení

75 ks/balík

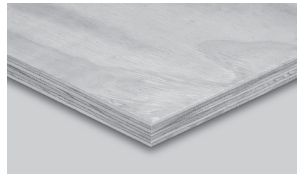

253841	20,000
253845	33,000
253842	39,000
253843	46,000

## Březové překližky

**Bříza F/W 120g 9x1250x2500 mm**  
**Bříza F/W 120g 15x1250x2500 mm**  
**Bříza F/W 120g 18x1250x2500 mm**  
**Bříza F/W 120g 21x1250x2500 mm**

Protiskluzová překližka PERI se používá především tam, kde je třeba zabránit uklouznutí. Nejrozšířenější aplikace je jako ložná plocha nákladních aut, dodávek, návěsů, nebo přívěsných vozíků. Současně je vhodná jako pochozí plocha pro pohyb osob, lešenářské podlahy, koncertní pódia, venkovní terasy restaurací, atd.

## Balení

69 ks/balík  
 41 ks/balík  
 35 ks/balík  
 30 ks/balík  
 Pouze k prodeji.

## Upozornění

Obě strany potažené fenolovou fólií 120 g/m<sup>2</sup>. Jedna strana hladká, druhá opatřena protiskluzovým vzorováním.

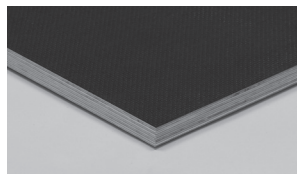



## Služba zákazníkům - užitečná podpora pro management stavby

**Profesionální instruktáž na stavbě**  
prostřednictvím zkušených šéfmontérů a techniků firmy PERI

**Zvýšení efektivity nákladů**  
možností individuálního projektového řízení přímo na stavbě

**Možnost nepřetržité kontroly**  
Srovnání plánu a skutečnosti při neustálém sledování materiálu, času a nákladů

**Transparentnost a spolehlivost plánování**  
s vhodnými a srozumitelnými způsoby plateb



**Bedněni  
Lešení  
Služby**

[www.peri.cz](http://www.peri.cz)

# Příslušenství pro logistiku



103434	Paleta RP-2 80x120
103429	Paleta RP-2 80x150
100660	Paleta USP 72
131135	Paleta ESP 67
025670	Paleta na malé díly 80x120, lakovaná
065016	Paleta mřížová lakovaná
123960	Paleta EP 110 120x80

146
146
146
146
147
147
147



Manažeři odbytu lešení



Poptávka PERI



Výrobní program lešení

01

02

03

04

05

06

07

08

09

10

11

12

13

14

15

16

17

18

# Příslušenství pro logistiku

č. výř.	hmot. kg
103434	38,500
103429	45,300

**Palety RP**  
**Paleta RP-2 80x120**  
**Paleta RP-2 80x150**

**Technické údaje**  
 Dovolená únosnost 1,5 t.

**Balení**  
 1 ks/baleno individuálně

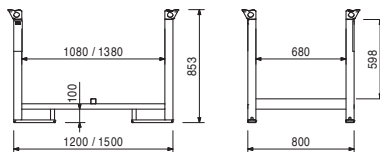
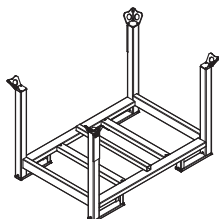

100660	60,100
--------	--------

**Paleta USP 72**

**Dodáváno včetně**  
 6 ks 026411 Lešenařská trubka l = 1,00 m

**Poznámka**  
 32 Trám EVF s nástavcem EVR 150 nebo základní rámy EVB nebo příhradové nosníky ULA.

**Balení**  
 1 ks/baleno individuálně

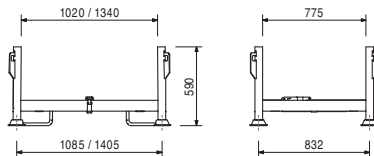
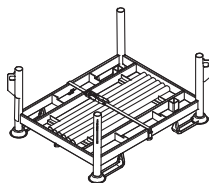

131135	64,900
--------	--------

**Paleta ESP 67**

**Balení**  
 1 ks/baleno individuálně

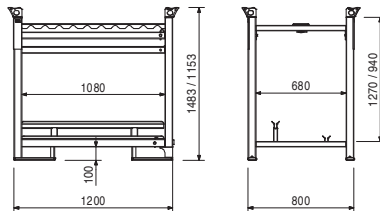
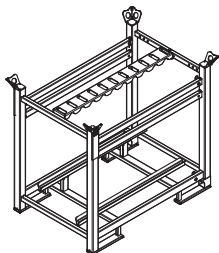



č. výr.	hmot. kg
025670	66,500

**Paleta na malé díly 80x120, lakovaná**

**Technické údaje**

Dovolená únosnost 1,5 t.  
Objem 0,28 m<sup>3</sup>.

**Balení**

1 ks/baleno individuálně

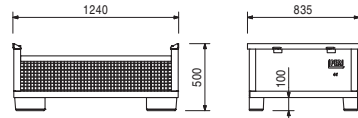
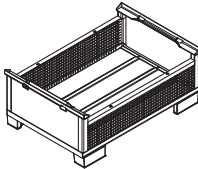

065016	88,200
--------	--------

**Paleta mřížová 80x120, lakovaná**

**Technické údaje**

Dovolená únosnost 1,5 t.  
Objem 0,75 m<sup>3</sup>.

**Balení**

1 ks/baleno individuálně

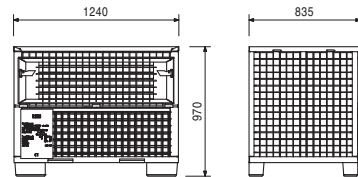
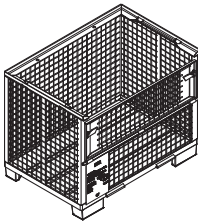

123960	70,400
--------	--------

**Paleta EP 110 120x80**

Pro uložení a přepravu 25 kusů ochranných mříží PMB.

**Dodáváno včetně**

1 ks 117560 Upínací pás 25 x 2550 mm

**Upozornění**

Dodržujte návod k používání!

**Technické údaje**

Dovolená únosnost: 600 kg.

**Balení**

1 ks/baleno individuálně

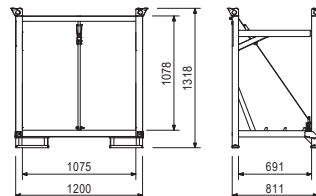
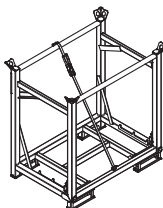

# Přehled výrobků dle abecedy

# PERI

650000	3vrstvá deska 21x500x2500 (nájem)	142	114936	H-diagonála UBH Flex 300/300	33
250000	3vrstvá deska 21x500x2500 (prodej)	142	109630	Hlava SRU	6
107160	Adaptér MP/SRU	7	109630	Hlava SRU	124
107160	Adaptér MP/SRU	125	131723	Hlava stabilizátoru HDR-2	134
290013	Adaptér závěsu	108	100697	Hmoždinka UFI 14/100	98
290019		108	100698	Hmoždinka UFI 14/135	98
290019		108	100696	Hmoždinka UFI 14/75	98
133907	Bezpečnostní ochrana konce trubky UPC-T	113	106626	Horizontála se sponou UHP 200	67
134176	Bezpečnostní ochrana rozety UPC-R	113	114632	Horizontála UH 100 Plus	24
134175	Bezpečnostní ochrana stýčniku UPC-C	113	114638	Horizontála UH 125 Plus	24
134177	Bezpečnostní podkladek UES	113	114641	Horizontála UH 150 Plus	24
126675	Bezpečnostní vrátka UPS 100	49	114645	Horizontála UH 200 Plus	24
126672	Bezpečnostní vrátka UPS 75	49	114613	Horizontála UH 25 Plus	24
117324	Boční patka PSF	118	114648	Horizontála UH 250 Plus	24
252954	Bříza F/F 120g 21x1250x2500 mm	143	114651	Horizontála UH 300 Plus	24
252825	Bříza F/F 120g 21x625x2500 mm	143	114595	Horizontála UH 50 Plus	24
253845	Bříza F/W 120g 15x1250x2500 mm	143	129982	Horizontála UH 67 Plus	24
253842	Bříza F/W 120g 18x1250x2500 mm	143	114629	Horizontála UH 75 Plus	24
253843	Bříza F/W 120g 21x1250x2500 mm	143	132004	Horizontála UH-2 100	24
253841	Bříza F/W 120g 9x1250x2500 mm	143	132007	Horizontála UH-2 125	24
130225	Čelní zábradlí EPF 100	19	132010	Horizontála UH-2 150	24
130225	Čelní zábradlí EPF 100	49	132016	Horizontála UH-2 200	24
130228	Čelní zábradlí EPF 67	19	131995	Horizontála UH-2 25	24
130228	Čelní zábradlí EPF 67	49	132025	Horizontála UH-2 250	24
106031	Čep Ø 16 x 70	92	132022	Horizontála UH-2 300	24
104031	Čep Ø 21 x 120	7	133900	Horizontála UH-2 33	24
104031	Čep Ø 21 x 120	80	131998	Horizontála UH-2 50	24
104031	Čep Ø 21 x 120	125	133903	Horizontála UH-2 67	24
106191	Čep Ø 24 x 105	93	132213	Horizontála UH-2 75	24
127468	Čep Ø 24 x 70	93	114681	Horizontála UHV 150 Plus	24
111053	Čep Ø 48/57	112	114687	Horizontála UHV 200 Plus	24
123480	Čep s pojistkou 10 x 60	112	114691	Horizontála UHV 250 Plus	24
130162	Diagonála EBF 150/200	18	114695	Horizontála UHV 300 Plus	24
130171	Diagonála EBF 200/200	18	137020	Horizontála UHV-2 150	25
130180	Diagonála EBF 250/200	18	137025	Horizontála UHV-2 200	25
130189	Diagonála EBF 300/200	18	137030	Horizontála UHV-2 250	25
115513	Diagonála s háčkem UBL 100/150	30	137035	Horizontála UHV-2 300	25
100055	Diagonála s háčkem UBL 150/100	30	100529	Jezdec ULB 50/70	106
102846	Diagonála s háčkem UBL 150/150	30	231070	Kederová plachta 2466 x 19500 mm	94
100057	Diagonála s háčkem UBL 150/200	30	231070	Kederová plachta 2466 x 19500 mm	111
100059	Diagonála s háčkem UBL 200/100	30	230070	Kederová plachta 2966 x 19500 mm	94
102862	Diagonála s háčkem UBL 200/150	30	230070	Kederová plachta 2966 x 19500 mm	111
100061	Diagonála s háčkem UBL 200/200	30	030370	Kloubová matice DW 15	131
100065	Diagonála s háčkem UBL 250/200	30	100159	Kloubová patka UJS 38-80/50	5
100069	Diagonála s háčkem UBL 300/200	30	102400	Kloubová spojka DK 38/48	99
132773	Diagonála s háčkem UBL2 100/100	31	017010	Kloubová spojka DK 48/48	78
132775	Diagonála s háčkem UBL2 100/150	31	017010	Kloubová spojka DK 48/48	99
132777	Diagonála s háčkem UBL2 100/200	31	017000	Kloubová spojka DK 60/48	99
132781	Diagonála s háčkem UBL2 150/100	31	200197	Kolo plastové žluté, 250 mm, 20 kN	104
132783	Diagonála s háčkem UBL2 150/150	31	200197	Kolo plastové žluté, 250 mm, 20 kN	134
132785	Diagonála s háčkem UBL2 150/200	31	107178	Koncový nosič UZE 200	68
132791	Diagonála s háčkem UBL2 200/100	31	124805	Koncový prvek ULS 50 Flex	107
132793	Diagonála s háčkem UBL2 200/150	31	100000	Koncový sloupek UVH 100	12
132795	Diagonála s háčkem UBL2 200/200	31	100003	Koncový sloupek UVH 150	12
132816	Diagonála s háčkem UBL2 250/200	31	132123	Koncový sloupek UVH -2 50	12
132833	Diagonála s háčkem UBL2 300/200	31	100005	Koncový sloupek UVH 200	12
129354	Diagonála UBS 100/150	31	103937	Koncový sloupek UVH 24	12
107801	Diagonála UBS 150/100	31	100007	Koncový sloupek UVH 250	12
107810	Diagonála UBS 150/150	31	101309	Koncový sloupek UVH 50	12
115291	Diagonála UBS 200/150	31	132194	Koncový sloupek UVH-2 100	12
019940	Diagonální výztuha ST 100	30	132196	Koncový sloupek UVH-2 125	12
100750	Distanční spojka UEC 1	101	132198	Koncový sloupek UVH-2 150	12
133739	Distanční spojka UEC-2	101	132200	Koncový sloupek UVH-2 200	12
101731	Držák horizontály UHA	25	132202	Koncový sloupek UVH-2 250	12
136582	Držák horizontály UHA-2	25	124806	Konektor ULS Flex	108
133312	Držák žebříku UAV 43-C	42	230106	Konzola 120	74
104096	Dvojitá spona Uni HBUD 24-28	129	130365	Konzola ECM 100	54
050610	Elliottis C+/C 12x1250x2500 mm	143	130378	Konzola ECM 33	52
114818	H-diagonála UBH Flex 100/100	33	136923	Konzola ECM 50	52
114912	H-diagonála UBH Flex 150/150	33	130372	Konzola ECM 67	53
124097	H-diagonála UBH Flex 200/150	33	136918	Konzola ECM 75	53
114916	H-diagonála UBH Flex 200/200	33	115959	Konzola UC 25	52
124101	H-diagonála UBH Flex 250/150	33	130390	Konzola UC 33	52
114920	H-diagonála UBH Flex 250/200	33	134005	Konzola UCB 25	55
114928	H-diagonála UBH Flex 250/250	33	110483	Konzola UCM 50-2	54
124105	H-diagonála UBH Flex 300/150	33	111128	Konzola UCM 75-2	54
114924	H-diagonála UBH Flex 300/200	33	230203	Kotevní deska SRU	75
114932	H-diagonála UBH Flex 300/250	33	230203	Kotevní deska SRU	135
			100091	Kotevní háček UWT 110	98
			100093	Kotevní háček UWT 140	98
			102951	Kotevní háček UWT 170	98

102954	Kotevní háček UW2T 220	98	110793	Oboustranný držák horizontál UHA	25
102957	Kotevní háček UW2T 270	98	103868	Ocel. závora Uni. SRU U120, l=0,72 m	76
100088	Kotevní háček UW2T 45	98	103868	Ocel. závora Uni. SRU U120, l=0,72 m	127
132889	Kotevní šroub PERI 14 x 150 WS/WAF 21	120	103871	Ocel. závora Uni. SRU U120, l=0,97 m	76
124777	Kotevní šroub PERI 14/20 x 130	112	103871	Ocel. závora Uni. SRU U120, l=0,97 m	127
024600	Krajní spona HB	128	103874	Ocel. závora Uni. SRU U120, l=1,22 m	76
028680	Křížová hlava 20/24 S	139	103874	Ocel. závora Uni. SRU U120, l=1,22 m	127
111279	Křížová spojka VARIOKIT	130	103877	Ocel. závora Uni. SRU U120, l=1,47 m	76
			103877	Ocel. závora Uni. SRU U120, l=1,47 m	127
200135	Lešenářská ráčna	80	103886	Ocel. závora Uni. SRU U120, l=1,72 m	76
026411	Lešenářská trubka Ø 48,3x3,2, l = 1,0 m	79	103886	Ocel. závora Uni. SRU U120, l=1,72 m	127
026411	Lešenářská trubka Ø 48,3x3,2, l = 1,0 m	102	103889	Ocel. závora Uni. SRU U120, l=1,97 m	76
026412	Lešenářská trubka Ø 48,3x3,2, l = 2,0 m	79	103889	Ocel. závora Uni. SRU U120, l=1,97 m	127
026412	Lešenářská trubka Ø 48,3x3,2, l = 2,0 m	102	103898	Ocel. závora Uni. SRU U120, l=2,22 m	76
026413	Lešenářská trubka Ø 48,3x3,2, l = 3,0 m	79	103898	Ocel. závora Uni. SRU U120, l=2,22 m	127
026413	Lešenářská trubka Ø 48,3x3,2, l = 3,0 m	102	103892	Ocel. závora Uni. SRU U120, l=2,47 m	76
026414	Lešenářská trubka Ø 48,3x3,2, l = 4,0 m	79	103892	Ocel. závora Uni. SRU U120, l=2,47 m	127
026414	Lešenářská trubka Ø 48,3x3,2, l = 4,0 m	102	103929	Ocel. závora Uni. SRU U120, l=2,72 m	76
026419	Lešenářská trubka Ø 48,3x3,2, l = 5,0 m	79	103929	Ocel. závora Uni. SRU U120, l=2,72 m	127
026419	Lešenářská trubka Ø 48,3x3,2, l = 5,0 m	102	103903	Ocel. závora Uni. SRU U120, l=2,97 m	76
026418	Lešenářská trubka Ø 48,3x3,2, l = 6,0 m	79	103903	Ocel. závora Uni. SRU U120, l=2,97 m	127
026418	Lešenářská trubka Ø 48,3x3,2, l = 6,0 m	102	103906	Ocel. závora Uni. SRU U120, l=3,47 m	76
126486	LGS Držák navijáku URG	91	103906	Ocel. závora Uni. SRU U120, l=3,47 m	127
125166	LGS Kederová spojka URK	89	103915	Ocel. závora Uni. SRU U120, l=3,97 m	76
126009	LGS Kederová spojka URV	89	103915	Ocel. závora Uni. SRU U120, l=3,97 m	127
126009	LGS kederová spojka URV	110	103918	Ocel. závora Uni. SRU U120, l=4,47 m	76
126487	LGS Klika URG	90	103918	Ocel. závora Uni. SRU U120, l=4,47 m	127
104854	LGS Kolečko UEW bez brzdy	86	103922	Ocel. závora Uni. SRU U120, l=4,97 m	76
127501	LGS kolejnice URK 150	90	103922	Ocel. závora Uni. SRU U120, l=4,97 m	127
127501	LGS Kolejnice URK 150	111	103925	Ocel. závora Uni. SRU U120, l=5,47 m	76
127500	LGS kolejnice URK 300	90	103925	Ocel. závora Uni. SRU U120, l=5,47 m	127
127500	LGS Kolejnice URK 300	111	103928	Ocel. závora Uni. SRU U120, l=5,97 m	76
126071	LGS kolejnice URK 600	90	103928	Ocel. závora Uni. SRU U120, l=5,97 m	127
126071	LGS Kolejnice URK 600	111	130448	Ocelová podlaha EDS 33 x 100	36
104790	LGS Kolejnice URT 150	87	130445	Ocelová podlaha EDS 33 x 150	36
104791	LGS Kolejnice URT 200	87	130441	Ocelová podlaha EDS 33 x 200	36
104796	LGS Kolejnice URT 250	87	130438	Ocelová podlaha EDS 33 x 250	36
104797	LGS Kolejnice URT 300	87	129272	Ocelová podlaha EDS 33 x 300	36
126491	LGS Koncová kolejnice URK	90	130450	Ocelová podlaha EDS 33 x 67	36
104852	LGS Koncovka URD	88	100355	Ocelová podlaha UDS 32x150	69
135793	LGS Koncový díl URB 300/75	84	100373	Ocelová podlaha UDS 32x200	69
128817	LGS Kotva spoje táhel URU	89	126376	Ochranná mříž PMB 240	119
126484	LGS Navijecí tyč URG 250	91	126371	Ochranná mříž PMB 120	119
126485	LGS Navijecí tyč URG 300	91	117326	Ochranná mříž PMB 260	119
135801	LGS Nosič URS 75	86	126381	Ochranná mříž PMB 90	119
104771	LGS Podpěrná závora URS 15°	86	101347	Ochranná síť 250 x 1000 cm	111
104777	LGS Pojezd URW	87	230340	Ochranná síť 250 x 1000 cm, logo	111
115018	LGS Pojezdová závora URL 100/14	88	230341	Ochranná síť 250 x 1500 cm, logo	111
105386	LGS Pojezdová závora URL 150/14	88	101348	Ochranná síť 250 x 2000 cm	111
132553	LGS Pojezdová závora URL 67/14	88	230331	Ochranná síť 250 x 2000 cm, bílá	111
131869	LGS Pojezdová závora URL 75/14	88	230332	Ochranná síť 250 x 2000 cm, logo	111
128823	LGS Přípoj táhla URU	88	101349	Ochranná síť 300 x 1000 cm	111
126488	LGS Připojení navijecí tyče URG	91	230242	Ochranná síť 300 x 1000 cm, logo	111
129435	LGS Táhlová spojka URU	89	230243	Ochranná síť 300 x 1500 cm, logo	111
104853	LGS Uchyt kolejnice URF	87	101350	Ochranná síť 300 x 2000 cm	111
135773	LGS Vazný díl URB 150/75	85	230333	Ochranná síť 300 x 2000 cm, bílá	111
135766	LGS Vazný díl URB 300/75	84	230334	Ochranná síť 300 x 2000 cm, logo	111
126051	LGS Vrcholová kolejnice URK 150	90			
128334	LGS Vrcholová vzpěra UR 150°	85	030130	Palcová matice DW 15	132
135782	LGS Vrcholový díl URP 75	85	123960	Paleta EP 110 120x80	147
118022	LGS Zarážka URA-2	88	131135	Paleta ESP 67	146
			065016	Paleta mřížová 80x120, lakovaná	147
030110	Matice DW 15	132	025670	Paleta na malé díly 80x120, lakovaná	147
710229	Matice ISO 4032 M16 - 8	80	103434	Paleta RP-2 120/2	146
710229	Matice ISO 4032 M16 - 8	136	103429	Paleta RP-2 150/2	146
780356	Matice ISO 7040 M10 - 8	92	100660	Paleta USP 72	146
070890	Matice ISO 7040 M16 - 8	92	117323	Patka PDF	118
105032	Matice ISO 7040 M24 - 8	92	104305	Patka UJB 38-27/17	4
710381	Matice ISO 7042 M12-8	71	116762	Patka UJB 38-36/17	4
124795	Meziprvěk ULS 100 Flex	107	100411	Patka UJB 38-50/30	4
124790	Meziprvěk ULS 125 Flex	107	100242	Patka UJB 38-80/50	5
124781	Meziprvěk ULS 150 Flex	107	100244	Patka UJP	4
			052324	PERI T-PLEX 21x1250x2500 mm	142
			253156	PERI T-PLEX 21x625x2500 mm	142
118349	Napínací kurta PTB 12	93	017020	Pevná spojka NK 48/48	78
065073	Napínací řetěz 3,0 kN, l = 2,5 m	94	017020	Pevná spojka NK 48/48	98
065074	Napínací šroub 3,0 kN, M 12	94	017030	Pevná spojka NK 60/48	98
130481	Nástavec EVR 150	17	024630	Pevná spona U 100-200	128
104027	Nástavec VARIO 24 U120	128	108000	Podestová výtžuha UZB 150	70
107162	Nosič sloupků zábradlí UZF 150	68	108172	Podestová výtžuha UZB 200	70
106582	Nosič sloupků zábradlí UZF 200	68	108034	Podestová výtžuha UZB 90°	70
106183	Nosníková spojka HD 70 mm	110	108191	Podestová závora UZL 150	70
106183	Nosníková spojka HD 70 mm	131	108190	Podestové zábradlí UZL 150	68

108412	Podestový překlad UZD 150/25	70	075210	Příhradový nosník GT 24, l = 2,10 m	126
132928	Podlaha s průřezem EAW-2 67x200	40	075240	Příhradový nosník GT 24, l = 2,40 m	126
132990	Podlaha s průřezem UAA 75x200	41	075270	Příhradový nosník GT 24, l = 2,70 m	126
133286	Podlaha se žebříkem EAW-2 67x250-L	40	075300	Příhradový nosník GT 24, l = 3,00 m	126
133285	Podlaha se žebříkem EAW-2 67x300-L	40	075330	Příhradový nosník GT 24, l = 3,30 m	126
133314	Podlaha se žebříkem UAA 75x250-L	40	075360	Příhradový nosník GT 24, l = 3,60 m	126
133315	Podlaha se žebříkem UAA 75x300-L	40	075390	Příhradový nosník GT 24, l = 3,90 m	126
107986	Podlaha UZD 150x31	69	075420	Příhradový nosník GT 24, l = 4,20 m	126
108010	Podlaha UZD 200x16	69	075450	Příhradový nosník GT 24, l = 4,50 m	126
129496	Podlahová zarážka UPF 100	48	075480	Příhradový nosník GT 24, l = 4,80 m	126
129498	Podlahová zarážka UPF 150	48	075510	Příhradový nosník GT 24, l = 5,10 m	126
129500	Podlahová zarážka UPF 200	48	075540	Příhradový nosník GT 24, l = 5,40 m	126
129502	Podlahová zarážka UPF 250	48	075570	Příhradový nosník GT 24, l = 5,70 m	126
129504	Podlahová zarážka UPF 300	48	075600	Příhradový nosník GT 24, l = 6,00 m	126
129492	Podlahová zarážka UPF 67	48	101656	Příhradový nosník ULA 50/425 HD	105
110073	Podlahová zarážka UPY 100	48	101657	Příhradový nosník ULA 50/525 HD	105
110160	Podlahová zarážka UPY 150	48	101658	Příhradový nosník ULA 50/625 HD	105
110176	Podlahová zarážka UPY 200	48	101659	Příhradový nosník ULA 70/825 HD	105
110208	Podlahová zarážka UPY 250	48	028890	Přímá hlava 24 S	139
110211	Podlahová zarážka UPY 300	48	131863	Připojení diagonály EBA	17
110213	Podlahová zarážka UPY 50	48	134204	Přírubová spojka se šroubem UEF	101
110514	Podlahová zarážka UPY 75	48	113726	Přírubová spojka UEC	102
136786	Podlahová závora UDT 25	27			
136790	Podlahová závora UDT 50	27	115623	Rohová spojka SRU VARIOKIT	77
136794	Podlahová závora UDT 75	27	115623	Rohová spojka SRU VARIOKIT	130
710880	Podložka DIN 434 18	80	126453	Rohová spojková rozeta UEV	26
710880	Podložka DIN 434 18	136			
030140	Podložka DW 15, 120 x 120 x 15	132	290020	Řetězový závěs Flex 3 m, 2 t	109
101774	Podpěrné vřeteno SLS 100/180	135			
101774	Podpěrné vřeteno SLS 100/800	77	114536	Schodištové rameno UAS 75x150/100 S	61
101776	Podpěrné vřeteno SLS 140/240	77	111103	Schodištové rameno UAS 75x150/100 T	60
101776	Podpěrné vřeteno SLS 140/240	135	111095	Schodištové rameno UAS 75x150/50 S	60
101778	Podpěrné vřeteno SLS 200/300	77	111087	Schodištové rameno UAS 75x150/50 T	60
101778	Podpěrné vřeteno SLS 200/300	135	111117	Schodištové rameno UAS 75x250/200	58
101779	Podpěrné vřeteno SLS 260/360	77	111124	Schodištové rameno UAS 75x300/200	58
101779	Podpěrné vřeteno SLS 260/360	135	113228	Schodištové rameno UAS 75x75/50	61
109726	Podpěrné vřeteno SLS 320/420	77	134558	Schodištové rameno UAS-2 75x150/100 S	62
101726	Podpěrné vřeteno SLS 320/420	135	134557	Schodištové rameno UAS-2 75x150/100 T	62
109785	Podpěrné vřeteno SLS 380/480	77	134564	Schodištové rameno UAS-2 75x150/50 S	61
109785	Podpěrné vřeteno SLS 380/480	135	134563	Schodištové rameno UAS-2 75x150/50 T	61
111035	Podpěrné vřeteno SLS 40/80	77	134562	Schodištové rameno UAS-2 75x250/200	58
111035	Podpěrné vřeteno SLS 40/80	135	134561	Schodištové rameno UAS-2 75x300/200	59
101773	Podpěrné vřeteno SLS 80/140	77	134556	Schodištové rameno UAS-2 75x75/50	62
101773	Podpěrné vřeteno SLS 80/140	135	100742	Schodištové zábradlí UAG	59
112717	Podpora pro konzolu UCM	55	133543	Schodištové zábradlí UAH-2	60
200993	Pojezdové kolečko	104	108189	Schodištové zábradlí UZG 250/150	67
101860	Pojezdové kolečko UEW 12 se závitem	103	110249	Schodištový nosník UZS 110/83	66
123941	Pojezdové kolečko UEW 30 se závitem	103	107448	Schodištový nosník UZS 250/150	67
100863	Pojistka UJS	7	110258	Schodištový nosník UZS 28/27	66
118296	Prodloužení sloupku PPE	119	110242	Schodištový nosník UZS 56/50	66
202036	Protokol lešení	114	117325	Sloupek PP	119
109783	Průlez s poklopem UAF 50 x 75	41	130512	Sloupek zábradlí EVP	117
109755	Průlez s poklopem UAF 75 x 100	41	037150	Sloupové táhlo DW 15	110
124118	Průmyslová podlaha UDG 25 x 100	36	037150	Sloupové táhlo DW 15	134
124115	Průmyslová podlaha UDG 25 x 125	36	100909	Spojka trubek Ø 48 mm	99
124112	Průmyslová podlaha UDG 25 x 150	36	100301	Spojka ULT 32	106
124109	Průmyslová podlaha UDG 25 x 200	36	105372	Spojka URE 4/2	107
123771	Průmyslová podlaha UDG 25 x 250	36	130434	Spojka zábradlí EPR	19
124915	Průmyslová podlaha UDG 25 x 300	36	130434	Spojka zábradlí EPR	46
124124	Průmyslová podlaha UDG 25 x 50	36	130562	Spojka zábradlí EPW	20
132858	Průmyslová podlaha UDG 25 x 67	36	130562	Spojka zábradlí EPW	46
124121	Průmyslová podlaha UDG 25 x 75	36	134542	Spojka zarážek UPY-L	48
132492	Průmyslová podlaha UDG-2 25 x 100	37	116306	Spojková rozeta UEV	26
132502	Průmyslová podlaha UDG-2 25 x 125	37	024070	Spona HB 24-100/120	128
132505	Průmyslová podlaha UDG-2 25 x 150	37	024640	Spona pro šikmý spoj 24-100/140	128
132508	Průmyslová podlaha UDG-2 25 x 200	37	103845	Spona Uni HBU 24-28	129
132511	Průmyslová podlaha UDG-2 25 x 250	37	019790	Stavěcí hlava s vidlicí TR 38-70/50	6
132515	Průmyslová podlaha UDG-2 25 x 300	37	019790	Stavěcí hlava s vidlicí TR 38-70/50	124
132479	Průmyslová podlaha UDG-2 25 x 50	37	019950	Stavěcí křížová hlava TR 38-70/50	6
132483	Průmyslová podlaha UDG-2 25 x 67	37	019950	Stavěcí křížová hlava TR 38-70/50	124
132488	Průmyslová podlaha UDG-2 25 x 75	37	019780	Stavěcí patka TR 38-70/50	5
130583	Předem montované čelní zábradlí UPA 100	47	117230	Stropní stojka PEP Ergo D-150	138
130583	Předem montované čelní zábradlí UPA 100	18	116770	Stropní stojka PEP Ergo D-250	138
130476	Předem montované čelní zábradlí UPA 67	18	131360	Stropní stojka PEP Ergo D-300 +	138
130476	Předem montované čelní zábradlí UPA 67	47	131111	Stropní stojka PEP Ergo D-350 +	138
134104	Předem montované čelní zábradlí UPA-2 100	47	125140	Stropní stojka PEP Ergo D-400	138
134104	Předem montované čelní zábradlí UPA-2 100	19	125150	Stropní stojka PEP Ergo D-500	138
134102	Předem montované čelní zábradlí UPA-2 75	47	112926	Styčnicková diagonála UBK 100/200	32
134102	Předem montované čelní zábradlí UPA-2 75	19	100572	Styčnicková diagonála UBK 150/200	32
075100	Příhradový nosník GT 24, l = 0,90 m	126	100573	Styčnicková diagonála UBK 200/200	32
075120	Příhradový nosník GT 24, l = 1,20 m	126	106624	Styčnicková diagonála UBK 250/150	32
075150	Příhradový nosník GT 24, l = 1,50 m	126	100574	Styčnicková diagonála UBK 250/200	32
075180	Příhradový nosník GT 24, l = 1,80 m	126	100575	Styčnicková diagonála UBK 300/200	32

124170	Styčnicková diagonála UBK 75/200	32	130193	Zábradlí EPG 100	19
133421	Styčnicková diagonála UBK-2 100/200	32	130193	Zábradlí EPG 100	46
133436	Styčnicková diagonála UBK-2 150/200	32	130195	Zábradlí EPG 150	19
133445	Styčnicková diagonála UBK-2 200/200	32	130195	Zábradlí EPG 150	46
133451	Styčnicková diagonála UBK-2 250/150	32	130197	Zábradlí EPG 200	19
133454	Styčnicková diagonála UBK-2 250/200	32	130197	Zábradlí EPG 200	46
133463	Styčnicková diagonála UBK-2 300/200	32	130199	Zábradlí EPG 250	19
133418	Styčnicková diagonála UBK-2 75/200	32	130199	Zábradlí EPG 250	46
030090	Šestihranná matice DW 15, 30/108 mm	133	130201	Zábradlí EPG 300	19
030070	Šestihranná matice DW 15, 30/50 mm	92	130201	Zábradlí EPG 300	46
030070	Šestihranná matice DW 15, 30/50 mm	92	130191	Zábradlí EPG 67	19
030550	Šestihranná matice DW 15, 30/50 mm, svař.	133	130191	Zábradlí EPG 67	46
710242	Šroub ISO 4014 M10 x 100-8.8	92	108218	Zábradlová spojka přímá	69
100719	Šroub ISO 4014 M10 x 70-8.8	92	130518	Základní rám EVB 67	16
100719	Šroub ISO 4014 M10 x 70-8.8 s maticí	106	100014	Základní sloupek UVB 24	10
720610	Šroub ISO 4014 M12 x 70-8.8	71	133499	Základní sloupek UVB 25	10
710299	Šroub ISO 4014 M16 x 60-8.8	79	117194	Základní sloupek UVB 49	10
710299	Šroub ISO 4014 M16 x 60-8.8	136	135187	Základní sloupek UVB 50	10
123973	Šroub ISO 4017 M16 x 130-8.8	120	026531	Závěsná botka ASG	74
104528	Šroub ISO 4762 M12 x 90-8.8	71	026531	Závěsná botka ASG	136
710293	Šroub s kladivovou hlavou M 14x63/75	102	026990	Závěsná botka FB	74
710702	Šroub s kladivovou hlavou M 14x75/87	102	026990	Závěsná botka FB	137
710290	Šroub s kladivovou hlavou M 14x98/110	102	026632	Závěsná hlava FB	75
222104	Šroub s okem GS 12/230	98	026632	Závěsná hlava FB	137
222204	Šroub s okem GS 12/300	98	026632	Závěsná hlava FB	134
222304	Šroub s okem GS 12/350	98	230184	Závěsná konzolka	109
222504	Šroub s okem GS 12/400	98	137055	Závěsné kleště UE8	108
100694	Šroub s okem UFE 12/120	98	134108	Závěsný hák UEH	109
100695	Šroub s okem UFE 12/190	98	126497	Závěsný pojezd UFS 20	129
100693	Šroub s okem UFE 12/90	98	103844	Závítavá objímka HBU/HBUD	7
072140	Šroubovací bit TX 30	129	018060	Závlačka 4/1	81
123970	Šroubovací pouzdro PERI M16/164	120	018060	Závlačka 4/1	93
			018060	Závlačka 4/1	125
			022230	Závlačka 5/1	93
130466	T rám EVF 67	16			
030005	Táhló DW 15, l = 0,50 m	131	130419	Žebřík EAL	41
030010	Táhló DW 15, l = 0,85 m	131	133311	Žebřík svislý UAV 43 x 181	42
030480	Táhló DW 15, l = 1,00 m	131	109879	Žebřík UAF 200	42
030490	Táhló DW 15, l = 1,20 m	131			
030170	Táhló DW 15, l = 1,50 m	131			
030020	Táhló DW 15, l = 1,70 m	131			
030180	Táhló DW 15, l = 2,00 m	131			
030710	Táhló DW 15, l = 2,50 m	131			
030720	Táhló DW 15, l = 3,00 m	131			
030730	Táhló DW 15, l = 3,50 m	131			
030160	Táhló DW 15, l = 6,00 m	131			
100908	Tahová spojka Ø 48 mm	99			
031070	Tklíč DW 15	132			
052622	Topol F/F černý 21x1250x2500 mm	142			
252622	Topol F/F půlky 21x625x2500 mm	142			
130684	Trn s držákem horizontální UHA-2	26			
130681	Trn UH-2	26			
024540	TSSTorx 6 x 40	129			
024470	TSSTorx 6 x 60	129			
024690	TSSTorx 6 x 80	129			
022016	Úchyt pro stabilizátor HDR	100			
017040	Úchyt pro trubku 48 mm	100			
105824	Úchyt trubky na UH	100			
118660	Unikleště PUC	118			
103737	Univerzální spojka UK 70	78			
103737	Univerzální spojka UK 70	130			
028000	Univerzální trojnožka 57-120	138			
100871	Vazač pro síť	112			
101306	Vertikální sloupek UVR 100	11			
102860	Vertikální sloupek UVR 150	11			
100009	Vertikální sloupek UVR 200	11			
100012	Vertikální sloupek UVR 300	11			
100013	Vertikální sloupek UVR 400	11			
102859	Vertikální sloupek UVR 50	11			
132224	Vertikální sloupek UVR-2 100	11			
132229	Vertikální sloupek UVR-2 150	11			
132234	Vertikální sloupek UVR-2 200	11			
132239	Vertikální sloupek UVR-2 300	11			
132219	Vertikální sloupek UVR-2 50	11			
113832	Visačka protokolů PERI UP	114			
103945	Vodič větvena FTF	79			
203376	Vrcholový díl ULS 70	105			
116695	Výklopná horizontála UPK 100	49			
117192	Výklopná horizontála UPK 125	49			
110072	Výklopná horizontála UPK 75	49			

017000	Kloubová spojka DK 60/48	99	075240	Přhradový nosník GT 24, l = 2,40 m	126
017010	Kloubová spojka DK 48/48	78	075270	Přhradový nosník GT 24, l = 2,70 m	126
017010	Kloubová spojka DK 48/48	99	075300	Přhradový nosník GT 24, l = 3,00 m	126
017020	Pevná spojka NK 48/48	78	075330	Přhradový nosník GT 24, l = 3,30 m	126
017020	Pevná spojka NK 48/48	98	075360	Přhradový nosník GT 24, l = 3,60 m	126
017030	Pevná spojka NK 60/48	98	075390	Přhradový nosník GT 24, l = 3,90 m	126
017040	Úchyt pro trubku 48 mm	100	075420	Přhradový nosník GT 24, l = 4,20 m	126
018060	Závlačka 4/1	7	075450	Přhradový nosník GT 24, l = 4,50 m	126
018060	Závlačka 4/1	81	075480	Přhradový nosník GT 24, l = 4,80 m	126
018060	Závlačka 4/1	93	075510	Přhradový nosník GT 24, l = 5,10 m	126
018060	Závlačka 4/1	125	075540	Přhradový nosník GT 24, l = 5,40 m	126
019780	Stavěcí patka TR 38-70/50	5	075570	Přhradový nosník GT 24, l = 5,70 m	126
019790	Stavěcí hlava s vidlicí TR 38-70/50	6	075600	Přhradový nosník GT 24, l = 6,00 m	126
019790	Stavěcí hlava s vidlicí TR 38-70/50	124	100000	Koncový sloupek UVH 100	12
019940	Diagonální výztuha ST 100	30	100003	Koncový sloupek UVH 150	12
019950	Stavěcí křížová hlava TR 38-70/50	6	100005	Koncový sloupek UVH 200	12
019950	Stavěcí křížová hlava TR 38-70/50	124	100007	Koncový sloupek UVH 250	12
022016	Úchyt pro stabilizátor HDR	100	100009	Vertikální sloupek UVR 200	11
022230	Závlačka 5/1	93	100012	Vertikální sloupek UVR 300	11
024070	Spona HB 24-100/120	128	100013	Vertikální sloupek UVR 400	11
024470	TSSTorx 6 x 60	129	100014	Základní sloupek UVR 24	10
024540	TSSTorx 6 x 40	129	100055	Diagonála s háčkem UBL 150/100	30
024600	Krajní spona HB	128	100057	Diagonála s háčkem UBL 150/200	30
024630	Pevná spona U 100-200	128	100059	Diagonála s háčkem UBL 200/100	30
024640	Spona pro šikmý spoj 24-100/140	128	100061	Diagonála s háčkem UBL 200/200	30
024690	TSSTorx 6 x 80	129	100065	Diagonála s háčkem UBL 250/200	30
025670	Paleta na malé díly 80x120, lakovaná	147	100069	Diagonála s háčkem UBL 300/200	30
026411	Lešenářská trubka Ø 48,3x3,2, l = 1,0 m	79	100088	Kotevní háček UWJ 45	98
026411	Lešenářská trubka Ø 48,3x3,2, l = 1,0 m	102	100091	Kotevní háček UWJ 110	98
026412	Lešenářská trubka Ø 48,3x3,2, l = 2,0 m	79	100093	Kotevní háček UWJ 140	98
026412	Lešenářská trubka Ø 48,3x3,2, l = 2,0 m	102	100159	Kloubová patka UJS 38-80/50	5
026413	Lešenářská trubka Ø 48,3x3,2, l = 3,0 m	79	100242	Patka UJB 38-80/50	5
026413	Lešenářská trubka Ø 48,3x3,2, l = 3,0 m	102	100244	Patka UJP	4
026414	Lešenářská trubka Ø 48,3x3,2, l = 4,0 m	79	100301	Spojka ULT 32	106
026414	Lešenářská trubka Ø 48,3x3,2, l = 4,0 m	102	100355	Ocelová podlaha UDS 32x150	69
026418	Lešenářská trubka Ø 48,3x3,2, l = 6,0 m	79	100373	Ocelová podlaha UDS 32x200	69
026418	Lešenářská trubka Ø 48,3x3,2, l = 6,0 m	102	100411	Patka UJB 38-50/30	4
026419	Lešenářská trubka Ø 48,3x3,2, l = 5,0 m	79	100529	Jezelec ULB 50/70	106
026419	Lešenářská trubka Ø 48,3x3,2, l = 5,0 m	102	100572	Styčnicková diagonála UBK 150/200	32
026531	Závěsná botka ASG	74	100573	Styčnicková diagonála UBK 200/200	32
026531	Závěsná botka ASG	136	100574	Styčnicková diagonála UBK 250/200	32
026632	Závěsná hlava FB	75	100575	Styčnicková diagonála UBK 300/200	32
026632	Závěsná hlava FB	137	100660	Paleta USP 72	146
026990	Závěsná botka FB	74	100693	Šroub s okem UFE 12/90	98
026990	Závěsná botka FB	137	100694	Šroub s okem UFE 12/120	98
028000	Univerzální trojnožka 57-120	138	100695	Šroub s okem UFE 12/190	98
028680	Křížová hlava 20/24 S	139	100696	Hmoždinka UF1 14/75	98
028890	Přímá hlava 24 S	139	100697	Hmoždinka UF1 14/100	98
030005	Táhlo DW 15, l = 0,50 m	131	100698	Hmoždinka UF1 14/135	98
030010	Táhlo DW 15, l = 0,85 m	131	100719	Šroub ISO 4014 M10 x 70-8.8	92
030020	Táhlo DW 15, l = 1,70 m	131	100719	Šroub ISO 4014 M10 x 70-8.8 s maticí	106
030070	Šestihránná matice DW 15, 30/50 mm	92	100742	Šochdištové zadržadlí UAG	59
030070	Šestihránná matice DW 15, 30/50 mm	133	100750	Distanční spojka UEC 10	101
030090	Šestihránná matice DW 15, 30/108 mm	133	100863	Pojistka UJS	7
030110	Matice DW 15	132	100871	Vazec pro síť	112
030130	Palcová matice DW 15	132	100908	Tahová spojka Ø 48 mm	99
030140	Podložka DW 15, 120 x 120 x 15	132	100909	Spojka trubek Ø 48 mm	99
030160	Táhlo DW 15, l = 6,00 m	131	101306	Vertikální sloupek UVR 100	11
030170	Táhlo DW 15, l = 1,50 m	131	101309	Koncový sloupek UVH 50	12
030180	Táhlo DW 15, l = 2,00 m	131	101347	Ochranná síť 250 x 1000 cm	111
030370	Kloubová matice DW 15	131	101348	Ochranná síť 250 x 2000 cm	111
030480	Táhlo DW 15, l = 1,00 m	131	101349	Ochranná síť 300 x 1000 cm	111
030490	Táhlo DW 15, l = 1,20 m	131	101350	Ochranná síť 300 x 2000 cm	111
030550	Šestihránná matice DW 15, 30/50 mm, svař.	133	101656	Přhradový nosník ULA 50/425 HD	105
030710	Táhlo DW 15, l = 2,50 m	131	101657	Přhradový nosník ULA 50/525 HD	105
030720	Táhlo DW 15, l = 3,00 m	131	101658	Přhradový nosník ULA 50/625 HD	105
030730	Táhlo DW 15, l = 3,50 m	131	101659	Přhradový nosník ULA 70/825 HD	105
031070	Tklíč DW 15	132	101726	Podpěrné vřetenno SLS 320/420	135
037150	Sloupové táhlo DW 15	110	101731	Držák horizontální UHA	25
037150	Sloupové táhlo DW 15	134	101773	Podpěrné vřetenno SLS 80/140	77
050610	Elliottis C+I/C 12x1250x2500 mm	143	101773	Podpěrné vřetenno SLS 80/140	135
052324	PERI T-PLEX 21x1250x2500 mm	142	101774	Podpěrné vřetenno SLS 100/180	135
052622	Topol F/F černý 21x1250x2500 mm	142	101774	Podpěrné vřetenno SLS 100/800	135
065016	Paleta mřížová 80x120, lakovaná	147	101776	Podpěrné vřetenno SLS 140/240	135
065073	Napínací řetěz 3,0 kN, l = 2,5 m	94	101776	Podpěrné vřetenno SLS 140/240	77
065074	Napínací šroub 3,0 kN, M 12	94	101778	Podpěrné vřetenno SLS 200/300	77
070890	Matice ISO 7040 M16 - 8	92	101778	Podpěrné vřetenno SLS 200/300	135
072140	Šroubovací bit TX 30	129	101779	Podpěrné vřetenno SLS 260/360	77
075100	Přhradový nosník GT 24, l = 0,90 m	126	101779	Podpěrné vřetenno SLS 260/360	135
075120	Přhradový nosník GT 24, l = 1,20 m	126	101860	Pojezdové kolečko UEW 12 se závětem	103
075150	Přhradový nosník GT 24, l = 1,50 m	126	102400	Kloubová spojka DK 38/48	99
075180	Přhradový nosník GT 24, l = 1,80 m	126	102846	Diagonála s háčkem UBL 150/150	30
075210	Přhradový nosník GT 24, l = 2,10 m	126	102859	Vertikální sloupek UVR 50	11



# Přehled výrobků dle výrobního čísla

102860	Vertikální sloupek UVR 150	11	108172	Podestová výztuha UZB 200	70
102862	Diagonála s háčkem UBL 200/150	30	108189	Schodištové zábradlí UZG 250/150	67
102951	Kotevní háček UW1T 170	98	108190	Podestové zábradlí UZG 250	68
102954	Kotevní háček UW1T 220	98	108191	Podestová záورا UZL 150	70
102957	Kotevní háček UW1T 270	98	108218	Zábradlová zápora přímá	69
103429	Paleta RP-2 150/2	146	108412	Podestový překlad UZD 150/25	70
103434	Paleta RP-2 120/2	146	109630	Hlava SRU	6
103737	Univerzální spojka UK 70	78	109630	Hlava SRU	124
103737	Univerzální spojka UK 70	130	109726	Podpěrné vřetenno SLS 320/420	77
103844	Závitová objímka HBU/HBUD	129	109755	Průlez s poklopem UAF 75 x 100	41
103845	Spona Uni HBU 24-28	129	109783	Podpěrné vřetenno SLS 380/480	77
103868	Ocel. záورا Uni. SRU U120, l=0,72 m	76	109785	Podpěrné vřetenno SLS 380/480	135
103868	Ocel. záورا Uni. SRU U120, l=0,72 m	127	109785	Podpěrné vřetenno SLS 380/480	77
103871	Ocel. záورا Uni. SRU U120, l=0,97 m	76	109879	Žebřík UAF 200	42
103871	Ocel. záورا Uni. SRU U120, l=0,97 m	127	110072	Výklopná horizontála UPK 75	49
103874	Ocel. záورا Uni. SRU U120, l=1,22 m	76	110073	Podlahová zářačka UPY 100	48
103874	Ocel. záورا Uni. SRU U120, l=1,22 m	127	110160	Podlahová zářačka UPY 150	48
103877	Ocel. záورا Uni. SRU U120, l=1,47 m	76	110176	Podlahová zářačka UPY 200	48
103877	Ocel. záورا Uni. SRU U120, l=1,47 m	127	110208	Podlahová zářačka UPY 250	48
103886	Ocel. záورا Uni. SRU U120, l=1,72 m	76	110211	Podlahová zářačka UPY 300	48
103886	Ocel. záورا Uni. SRU U120, l=1,72 m	127	110213	Podlahová zářačka UPY 50	48
103889	Ocel. záورا Uni. SRU U120, l=1,97 m	76	110242	Schodištvý nosník UZS 56/50	66
103889	Ocel. záورا Uni. SRU U120, l=1,97 m	127	110249	Schodištvý nosník UZS 110/83	66
103892	Ocel. záورا Uni. SRU U120, l=2,47 m	76	110258	Schodištvý nosník UZS 28/27	66
103892	Ocel. záورا Uni. SRU U120, l=2,47 m	127	110483	Konzola UCM 50-2	54
103898	Ocel. záورا Uni. SRU U120, l=2,22 m	76	110514	Podlahová zářačka UPY 75	48
103898	Ocel. záورا Uni. SRU U120, l=2,22 m	127	110793	Oboustranný držák horizontál UHA	25
103903	Ocel. záورا Uni. SRU U120, l=2,97 m	76	111035	Podpěrné vřetenno SLS 40/80	77
103903	Ocel. záورا Uni. SRU U120, l=2,97 m	127	111035	Podpěrné vřetenno SLS 40/80	135
103906	Ocel. záورا Uni. SRU U120, l=3,47 m	76	111053	Čep Ø 48/57	112
103906	Ocel. záورا Uni. SRU U120, l=3,47 m	127	111087	Schodištvé rameno UAS 75x150/50 T	60
103915	Ocel. záورا Uni. SRU U120, l=3,97 m	76	111095	Schodištvé rameno UAS 75x150/50 S	60
103915	Ocel. záورا Uni. SRU U120, l=3,97 m	127	111103	Schodištvé rameno UAS 75x150/100 T	60
103918	Ocel. záورا Uni. SRU U120, l=4,47 m	76	111117	Schodištvé rameno UAS 75x250/200	58
103918	Ocel. záورا Uni. SRU U120, l=4,47 m	127	111124	Schodištvé rameno UAS 75x300/200	58
103922	Ocel. záورا Uni. SRU U120, l=4,97 m	76	111128	Konzola UCM 75-2	54
103922	Ocel. záورا Uni. SRU U120, l=4,97 m	127	111279	Křížová spojka VARIOKIT	130
103925	Ocel. záورا Uni. SRU U120, l=5,47 m	76	112717	Podpora pro konzolu UCM	55
103925	Ocel. záورا Uni. SRU U120, l=5,47 m	127	112926	Stýčnicková diagonála UBK 100/200	32
103928	Ocel. záورا Uni. SRU U120, l=5,97 m	76	113228	Schodištvé rameno UAS 75x75/50	61
103928	Ocel. záورا Uni. SRU U120, l=5,97 m	127	113726	Přírubová spojka UEC	102
103929	Ocel. záورا Uni. SRU U120, l=2,72 m	76	113832	Visačké protokoly PERI UP	114
103929	Ocel. záورا Uni. SRU U120, l=2,72 m	127	114536	Schodištvé rameno UAS 75x150/100 S	61
103937	Koncový sloupek UVH 24	12	114595	Horizontála UH 50 Plus	24
103945	Vodič vřeten FT	79	114613	Horizontála UH 25 Plus	24
104027	Nástavec VARIO 24 U120	128	114629	Horizontála UH 75 Plus	24
104031	Čep Ø 21 x 120	7	114632	Horizontála UH 100 Plus	24
104031	Čep Ø 21 x 120	80	114638	Horizontála UH 125 Plus	24
104031	Čep Ø 21 x 120	125	114641	Horizontála UH 150 Plus	24
104096	Dvojitá spona Uni HBUD 24-28	129	114645	Horizontála UH 200 Plus	24
104305	Patka UJB 38-27/17	4	114648	Horizontála UH 250 Plus	24
104528	Šroub ISO 4762 M12 x 90-8.8	71	114651	Horizontála UH 300 Plus	24
104771	LGS Podpěrná záورا URS 15°	86	114681	Horizontála UHV 150 Plus	24
104777	LGS Pojezd URW	87	114687	Horizontála UHV 200 Plus	24
104790	LGS Kolejnice URT 150	87	114691	Horizontála UHV 250 Plus	24
104791	LGS Kolejnice URT 200	87	114695	Horizontála UHV 300 Plus	24
104796	LGS Kolejnice URT 250	87	114818	H-diagonála UBH Flex 100/100	33
104797	LGS Kolejnice URT 300	87	114912	H-diagonála UBH Flex 150/150	33
104852	LGS Koncovka URD	88	114916	H-diagonála UBH Flex 200/200	33
104853	LGS Ůchyt kolejnice URF	87	114920	H-diagonála UBH Flex 250/200	33
104854	LGS Kolečko UEV bez brzdy	86	114924	H-diagonála UBH Flex 300/200	33
105032	Matic ISO 7040 M24 - 8	92	114928	H-diagonála UBH Flex 250/250	33
105372	Spojka URE 4/42	107	114932	H-diagonála UBH Flex 300/250	33
105386	LGS Pojezdová záورا URL 150/14	88	114936	H-diagonála UBH Flex 300/300	33
105824	Ůchyt trubky na UH	100	115018	LGS Pojezdová záورا URL 100/14	88
106031	Čep Ø 16 x 70	92	115291	Diagonála UBS 200/150	31
106183	Nosníková spojka HD 70 mm	110	115513	Diagonála s háčkem UBL 100/150	30
106183	Nosníková spojka HD 70 mm	131	115623	Rohová spojka SRU VARIOKIT	77
106191	Čep Ø 24 x 105	93	115623	Rohová spojka SRU VARIOKIT	130
106582	Nosíč sloupků zábradlí UZF 200	68	115959	Konzola UC 25	52
106624	Stýčnicková diagonála UBK 250/150	32	116306	Spojková rozeta UEV	26
106626	Horizontála se sponou UHP 200	67	116695	Výklopná horizontála UPK 100	49
107160	Adaptér MP/SRU	7	116762	Patka UJB 38-36/17	4
107160	Adaptér MP/SRU	125	116770	Stropní stojka PEP Ergo D-250	138
107162	Nosíč sloupků zábradlí UZF 150	68	117192	Výklopná horizontála UPK 125	49
107178	Koncový nosíč UZE 200	68	117194	Základní sloupek UVB 49	10
107448	Schodištvý nosník UZS 250/150	67	117230	Stropní stojka PEP Ergo D-150	138
107801	Diagonála UBS 150/100	31	117323	Patka PDF	118
107810	Diagonála UBS 150/150	31	117324	Boční patka PSF	118
107986	Podlaha UZD 150x31	69	117325	Sloupek PP	119
108000	Podestová výztuha UZB 150	70	117326	Ochranná mříž PMB 260	119
108010	Podlaha UZD 200x16	69	118022	LGS Zářačka URA-2	88
108034	Podestová výztuha UZB 90°	70	118296	Proloužení sloupku PPE	119

118349	Napínací kurta PTB 12	93	130228	Čelní zábradlí EPF 67	49
118660	Unikleště PUC	118	130365	Konzola ECM 100	54
123480	Čep s pojistkou 10 x 60	112	130372	Konzola ECM 67	53
123771	Průmyslová podlaha UDG 25 x 250	36	130378	Konzola ECM 33	52
123941	Pojezdvá kolečko UEW 30 se závitem	103	130399	Konzola UC 33	52
123960	Paleta EP 110 120x80	147	130419	Zebřík EAL	41
123970	Šroubovací pouzdro PERI M16/164	120	130434	Spojka zábradlí EPR	19
123973	Šroub ISO 4017 M16 x 130-8.8	120	130434	Spojka zábradlí EPR	46
124097	H-diagonála UBH Flex 200/150	33	130438	Ocelová podlaha EDS 33 x 250	36
124101	H-diagonála UBH Flex 250/150	33	130441	Ocelová podlaha EDS 33 x 200	36
124105	H-diagonála UBH Flex 300/150	33	130445	Ocelová podlaha EDS 33 x 150	36
124109	Průmyslová podlaha UDG 25 x 200	36	130448	Ocelová podlaha EDS 33 x 100	36
124112	Průmyslová podlaha UDG 25 x 150	36	130450	Ocelová podlaha EDS 33 x 67	36
124115	Průmyslová podlaha UDG 25 x 125	36	130466	T rám EVF 67	16
124118	Průmyslová podlaha UDG 25 x 100	36	130476	Předem montované čelní zábradlí UPA 67	18
124121	Průmyslová podlaha UDG 25 x 75	36	130476	Předem montované čelní zábradlí UPA 67	47
124124	Průmyslová podlaha UDG 25 x 50	36	130481	Nástavec EVR 150	17
124170	Styčnicková diagonála UBK 75/200	32	130512	Sloupek zábradlí EVP	17
124777	Kotevní šroub PERI 14/20 x 130	112	130518	Základní rám EVB 67	16
124781	Meziprvěk ULS 150 Flex	107	130562	Spojka zábradlí EPW	20
124790	Meziprvěk ULS 125 Flex	107	130562	Spojka zábradlí EPW	46
124795	Meziprvěk ULS 100 Flex	107	130583	Předem montované čelní zábradlí UPA 100	47
124805	Konecový prvek ULS 50 Flex	107	130583	Předem montované čelní zábradlí UPA 100	18
124806	Konektor ULS Flex	108	130681	Trn UH-2	26
124915	Průmyslová podlaha UDG 25 x 300	36	130684	Trn s držákem horizontál UHA-2	26
125140	Stropní stojka PEP Ergo D-400	138	131111	Stropní stojka PEP Ergo D-350 +	138
125150	Stropní stojka PEP Ergo D-500	138	131135	Paleta ESP 67	146
125166	LGS Kederová spojka URK	89	131360	Stropní stojka PEP Ergo D-300 +	138
125672	Bezpečnostní vrátka UPS 75	49	131723	Hlava stabilizátoru HDR-2	134
126009	LGS Kederová spojka URV	89	131863	Připojení diagonály EBA	17
126009	LGS kederová spojka URV	110	131869	LGS Pojezdová závora URL 75/14	88
126051	LGS Vrcholová kolejnice URK 150	90	131995	Horizontála UH-2 25	24
126071	LGS kolejnice URK 600	90	131998	Horizontála UH-2 100	24
126071	LGS Kolejnice URK 600	111	132004	Horizontála UH-2 100	24
126371	Ochranná mříž PMB 240	119	132007	Horizontála UH-2 125	24
126376	Ochranná mříž PMB 120	119	132010	Horizontála UH-2 150	24
126381	Ochranná mříž PMB 90	119	132016	Horizontála UH-2 200	24
126453	Rohová spojková rozeta UEV	26	132022	Horizontála UH-2 300	24
126484	LGS Navijecí tyč URG 250	91	132025	Horizontála UH-2 250	24
126485	LGS Navijecí tyč URG 300	91	132123	Konecový sloupek UVH -2 50	12
126486	LGS Držák navijáku URG	91	132194	Konecový sloupek UVH-2 100	12
126487	LGS Klika URG	90	132196	Konecový sloupek UVH-2 125	12
126488	LGS Připojení navijecí tyče URG	91	132198	Konecový sloupek UVH-2 150	12
126491	LGS Konecová kolejnice URK	90	132200	Konecový sloupek UVH-2 200	12
126497	Závěsný pojezd UFS 20	109	132202	Konecový sloupek UVH-2 250	12
126675	Bezpečnostní vrátka UPS 100	49	132213	Horizontála UH-2 75	24
127468	Čep Ø 24 x 70	93	132219	Vertikální sloupek UVR-2 50	11
127500	LGS kolejnice URK 300	90	132224	Vertikální sloupek UVR-2 100	11
127500	LGS Kolejnice URK 300	111	132229	Vertikální sloupek UVR-2 150	11
127501	LGS kolejnice URK 150	90	132234	Vertikální sloupek UVR-2 200	11
127501	LGS Kolejnice URK 150	111	132239	Vertikální sloupek UVR-2 300	11
128334	LGS Vrcholová vzpěra UR 150°	85	132479	Průmyslová podlaha UDG-2 25 x 50	37
128817	LGS Kotva spoje táhel URU	89	132483	Průmyslová podlaha UDG-2 25 x 67	37
128823	LGS Připoj. táhla URU	88	132488	Průmyslová podlaha UDG-2 25 x 75	37
129272	Ocelová podlaha EDS 33 x 300	36	132492	Průmyslová podlaha UDG-2 25 x 100	37
129354	Diagonála UBS 100/150	31	132502	Průmyslová podlaha UDG-2 25 x 125	37
129435	LGS Táhlavá spojka URU	89	132505	Průmyslová podlaha UDG-2 25 x 150	37
129492	Podlahová zarážka UPF 67	48	132508	Průmyslová podlaha UDG-2 25 x 200	37
129496	Podlahová zarážka UPF 100	48	132511	Průmyslová podlaha UDG-2 25 x 250	37
129498	Podlahová zarážka UPF 150	48	132515	Průmyslová podlaha UDG-2 25 x 300	37
129500	Podlahová zarážka UPF 200	48	132553	LGS Pojezdová závora URL 67/14	88
129502	Podlahová zarážka UPF 250	48	132773	Diagonála s háčkem UB_L2 100/100	31
129504	Podlahová zarážka UPF 300	48	132775	Diagonála s háčkem UB_L2 100/150	31
129982	Horizontála UH 67 Plus	24	132777	Diagonála s háčkem UB_L2 100/200	31
130162	Diagonála EBF 150/200	18	132781	Diagonála s háčkem UB_L2 150/100	31
130171	Diagonála EBF 200/200	18	132783	Diagonála s háčkem UB_L2 150/150	31
130180	Diagonála EBF 250/200	18	132785	Diagonála s háčkem UB_L2 150/200	31
130189	Diagonála EBF 300/200	18	132791	Diagonála s háčkem UB_L2 200/100	31
130191	Zábradlí EPG 67	19	132793	Diagonála s háčkem UB_L2 200/150	31
130191	Zábradlí EPG 67	46	132795	Diagonála s háčkem UB_L2 200/200	31
130193	Zábradlí EPG 100	19	132816	Diagonála s háčkem UB_L2 250/200	31
130193	Zábradlí EPG 100	46	132833	Diagonála s háčkem UB_L2 300/200	31
130195	Zábradlí EPG 150	19	132858	Průmyslová podlaha UDG 25 x 67	36
130195	Zábradlí EPG 150	46	132889	Kotevní šroub PERI 14 x 150 WS/WAF 21	120
130197	Zábradlí EPG 200	19	132928	Podlaha s průřezem EAW-2 67x200	40
130197	Zábradlí EPG 200	46	132990	Podlaha s průřezem UAA 75x200	41
130199	Zábradlí EPG 250	19	133285	Podlaha se zebříkem EAW-2 67x300-L	40
130199	Zábradlí EPG 250	46	133286	Podlaha se zebříkem EAW-2 67x250-L	40
130201	Zábradlí EPG 300	19	133311	Zebřík svislý UAV 43 x 181	42
130201	Zábradlí EPG 300	46	133312	Držák zebříku UAV 43-C	42
130225	Čelní zábradlí EPF 100	19	133314	Podlaha se zebříkem UAA 75x250-L	40
130225	Čelní zábradlí EPF 100	49	133315	Podlaha se zebříkem UAA 75x300-L	40
130228	Čelní zábradlí EPF 67	19	133418	Styčnicková diagonála UBK-2 75/200	32



133421	Styčnicková diagonála UBK-2 100/200	32	290019	Betonová zátěž 200x200x1500	108
133436	Styčnicková diagonála UBK-2 150/200	32	290020	Retězový závěs Flex 3 m, 2 t	109
133445	Styčnicková diagonála UBK-2 200/200	32	650000	3vrstvá deska 21x500x2500 (nájem)	142
133451	Styčnicková diagonála UBK-2 250/150	32	710229	Matice ISO 4032 M16 - 8	80
133454	Styčnicková diagonála UBK-2 250/200	32	710229	Matice ISO 4032 M16 - 8	136
133463	Styčnicková diagonála UBK-2 300/200	32	710242	Šroub ISO 4014 M10 x 100-8.8	92
133499	Základní sloupek UVB 25	10	710290	Šroub s kladivovou hlavou M 14x98/110	102
133543	Schodištní zábradlí UAH-2	60	710293	Šroub s kladivovou hlavou M 14x63/75	102
133739	Distanční spojka UEC-2	101	710299	Šroub ISO 4014 M16 x 60-8.8	79
133900	Horizontála UH-2 33	24	710299	Šroub ISO 4014 M16 x 60-8.8	136
133903	Horizontála UH-2 67	24	710381	Matice ISO 7042 M12-8	71
133907	Bezpečnostní ochrana konce trubky UPC-T	113	710702	Šroub s kladivovou hlavou M 14x75/87	102
134005	Konzola UCB 25	55	710880	Podložka DIN 434 18	80
134102	Předem montované čelní zábradlí UPA-2 75	47	710880	Podložka DIN 434 18	136
134102	Předem montované čelní zábradlí UPA-2 75	19	720610	Šroub ISO 4014 M12 x 70-8.8	71
134104	Předem montované čelní zábradlí UPA-2 100	47	780356	Matice ISO 7040 M10 - 8	92
134104	Předem montované čelní zábradlí UPA-2 100	19			
134108	Závěsný hák UEH	108			
134175	Bezpečnostní ochrana styčnicku UPC-C	113			
134176	Bezpečnostní ochrana rozety UPC-R	113			
134177	Bezpečnostní podkládek UES	113			
134204	Přírubová spojka se šroubem UEF	101			
134542	Spojka zářezek UPYL	48			
134556	Schodištní rameno UAS-2 75x75/50	62			
134557	Schodištní rameno UAS-2 75x150/100 T	62			
134558	Schodištní rameno UAS-2 75x150/100 S	62			
134561	Schodištní rameno UAS-2 75x300/200	59			
134562	Schodištní rameno UAS-2 75x250/200	58			
134563	Schodištní rameno UAS-2 75x150/50 T	61			
134564	Schodištní rameno UAS-2 75x150/50 S	61			
135187	Základní sloupek UVB 50	10			
135766	LGS Vazný díl URB 300/75	84			
135773	LGS Vazný díl URB 150/75	85			
135782	LGS Vrcholový díl URP 75	85			
135793	LGS Koncový díl URB 300/75	84			
135801	LGS Nosič URS 75	86			
136582	Držák horizontály UHA-2	25			
136786	Podlahová závora UDT 25	27			
136790	Podlahová závora UDT 50	27			
136794	Podlahová závora UDT 75	27			
136918	Konzola ECM 75	53			
136923	Konzola ECM 50	52			
137020	Horizontála UHV-2 150	25			
137025	Horizontála UHV-2 200	25			
137030	Horizontála UHV-2 250	25			
137035	Horizontála UHV-2 300	25			
137055	Závěsné kleště UEB	109			
200135	Lešenářská ráčna	80			
200197	Kolo plastové žluté, 250 mm, 20 kN	104			
200197	Kolo plastové žluté, 250 mm, 20 kN	134			
200993	Pojezdové kolečko	104			
202036	Protokol lešení	114			
203376	Vrcholový díl ULS 70	105			
222104	Šroub s okem GS 12/230	98			
222204	Šroub s okem GS 12/300	98			
222304	Šroub s okem GS 12/350	98			
222504	Šroub s okem GS 12/400	98			
230070	Kederová plachta 2966 x 19500 mm	94			
230070	Kederová plachta 2966 x 19500 mm	111			
230106	Konzola 120	74			
230184	Závěsná konzolka	134			
230203	Kotevní deska SRU	75			
230203	Kotevní deska SRU	135			
230242	Ochranná síť 300 x 1000 cm, logo	111			
230243	Ochranná síť 300 x 1500 cm, logo	111			
230331	Ochranná síť 250 x 2000 cm, bílá	111			
230332	Ochranná síť 250 x 2000 cm, logo	111			
230333	Ochranná síť 300 x 2000 cm, bílá	111			
230334	Ochranná síť 300 x 2000 cm, logo	111			
230340	Ochranná síť 250 x 1000 cm, logo	111			
230341	Ochranná síť 250 x 1500 cm, logo	111			
231070	Kederová plachta 2466 x 19500 mm	94			
231070	Kederová plachta 2466 x 19500 mm	111			
250000	3vrstvá deska 21x500x2500 (prodej)	142			
252622	Topol F/F půlky 21x625x2500 mm	142			
252825	Bříza F/F 120g 21x625x2500 mm	143			
252954	Bříza F/F 120g 21x1250x2500 mm	143			
253156	PERI T-PLEX 21x625x2500 mm	142			
253841	Bříza F/W 120g 9x1250x2500 mm	143			
253842	Bříza F/W 120g 18x1250x2500 mm	143			
253843	Bříza F/W 120g 21x1250x2500 mm	143			
253845	Bříza F/W 120g 15x1250x2500 mm	143			
290013	Adaptér závěsu	108			

## Harmonogram vývozu materiálu ze skladu PERI

### 1. **Objednávka materiálu minimálně 48 hodin před vývozem**

Kontakt: [zakazka@peri.cz](mailto:zakazka@peri.cz), nebo osobně

#### **Objednávka musí obsahovat:**

- datum vývozu
- soupis materiálu
- předpokládané datum vrácení materiálu
- adresu stavby
- telefonní kontakt na osobu objednávající
- podpis a razítko statutárního zástupce společnosti

Vzorový formulář a náležitosti na:

[www.peri.cz/Ke stažení](http://www.peri.cz/Ke_stažení)

**Aktuální otevírací dobu skladů si ověřte na [www.peri.cz/Kontakty](http://www.peri.cz/Kontakty)**

### 2. **Rezervace termínu pro vývoz materiálu**

Po ověření dostupnosti materiálu Vás bude kontaktovat referent/ka zakázkového oddělení.

### 3. **Podmínky pro včasný a rychlý vývoz materiálu**

- příjezd ve stanoveném termínu
- identifikace řidiče (OP a SPZ)
- adresa stavby
- nakládka předem připraveného materiálu

### 4. **Odjezd s podepsanou výdejkou**

## Harmonogram vracení materiálu do skladu PERI

### 1. **Objednání termínu vykládky minimálně 24 hodin předem**

Kontakt: Jesenice 222 359 320, Prostějov 581 010 012-016

### 2. **Příprava materiálu před příjezdem do skladu PERI**

Bezpečné naložení: materiál musí být spáskován, paletován, demontován, podložen, vyčištěn a nepoškozen. Auto nemusí být vyloženo v případě nebezpečně naloženého materiálu, nebo pokud není možné vyložení vysokozdvížným vozíkem.

**Vyhotovení soupisu materiálu ze stavby.**

### 3. **Podmínky pro včasné a rychlé vracení materiálu**

- příjezd ve stanoveném termínu
- identifikace řidiče (OP a SPZ)
- nahlášení čísla zakázky
- odevzdání soupisu materiálu ze stavby

### 4. **Vracení materiálu do skladu PERI**

- složení nákladu, počítání, porovnání počtů se soupisem ze stavby, možnost potvrzení o navrácení (pouze počty)

### 5. **Finální vratka materiálu**

- vyhotovení a zaslání (e-máilem, poštou) finální vratky s vyčíslením vícenákladů (šrot, opravy a čištění) do 5 pracovních dnů

### **Pokud není objednáno termín vykládky minimálně 24 hodin předem**

- není nárok na rezervaci termínu
- auto musí přijet nejpozději do 14:00 hodin
- řidič musí čekat, pokud se uvolní místo, ale nemusí být vůbec odbaven
- materiál musí být připraven viz bod 2
- řidič se musí identifikovat, nahlásit číslo zakázky, odevzdat soupis ze stavby

**V případě složení nákladu** proběhne nafocení, označení, ale řidič odjíždí bez potvrzení o navrácení. Vyhotovení a zaslání finální vratky e-máilem nebo poštou s vyčíslením vícenákladů (šrot, opravy a čištění) je provedeno dle aktuálních možností ve skladu.

**PERI disponuje databází fotografií vratek, výdejek a poškozeného materiálu adresovaného jednotlivým zákazníkům. V případě nejasností je možno fotografie prohlédnout. Fotografie jsou automaticky nahrávány do webového portálu myPERI.**

# Společnost PERI v České republice

## Váš odborný poradce

### Technické kanceláře

#### Jesenice u Prahy

bednění pozemních staveb  
tel.: 222 359 340

dopravní stavby – mosty  
tel.: 222 359 380

zvláštní konstrukce  
tel.: 222 359 376

lešení  
tel.: 222 359 360

#### Zlín

bednění  
tel.: 577 615 555

lešení  
tel.: 577 615 784

#### Ostrava

bednění a lešení  
tel.: 604 590 342

#### Brno

lešení  
tel.: 731 403 124

### Obchodní oddělení a expedice

#### Jesenice u Prahy

obchodní oddělení  
tel.: 222 359 330

expedice  
tel.: 222 359 320

#### Prostějov

obchodní oddělení  
tel.: 581 010 010

expedice  
tel.: 581 010 012

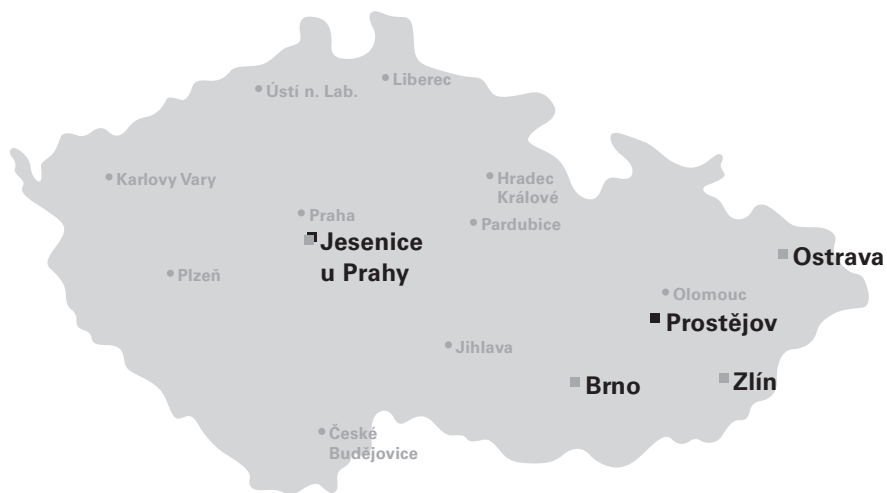

### Vysvětlivky

- obchodní centra a sklady
- technické kanceláře

Kontakty na obchodní zástupce naleznete na:  
[www.peri.cz/rozdeleni](http://www.peri.cz/rozdeleni)









**Bednění  
Lešení  
Služby**

[www.peri.cz](http://www.peri.cz)

