

QUATTRO
Stíповé debnenie
premiestňované vcelku



vydanie 04/2009

PERI GmbH
Formwork Scaffolding Engineering

P.O. Box 1264

89259 Weissenhorn

Germany

Tel +49 (0)73 09.9 50-0

Fax +49 (0)73 09.9 51-0

info@peri.com

www.peri.com

Dôležité upozornenia:

Pri nasadení našich výrobkov je nutné dodržiavať bezpečnostné predpisy platné v danom štáte.

Technické riešenia vyobrazené v tomto prospekte vyplývajú z momentálnej situácie na stavbe, a preto sa nedajú z hľadiska bezpečnosti práce brať ako platné a záväzné.

Bezpečnostné predpisy a hodnoty zaťaženia treba presne dodržiavať. Zmeny a odlišnosti je nutné doložiť zvláštnym statickým výpočtom.

Technické riešenia slúžiace k pokroku sú vyhradené.

Obsah

PERI QUATTRO

- 2 Rýchle stĺpové debnenie
- 4 Stĺpové debnenie optimálne pre užívateľa
- 6 Bezpečná práca v každej výške
- 8 Prehľad výrobkov
- 16 PERI v Slovenskej republike

PERI QUATTRO

Rýchle stĺpové debnenie

PERI QUATTRO môže byť prepravované ako kompletný celok 4 spojených panelov.

Preprava stĺpového debnenia QUATTRO spolu so stabilizátormi a betonárskou plošinou šetrí stavbe enormný čas žeriavu.

Dobrá kvalita pohľadového betónu* je dosiahnutá zozadu priskrutkovanou 21 mm preglejkou. Plocha betónu je bez odtlačkov po klinoch alebo skrutičkách.

*s novou preglejkou a bez nadstavenia

Dovolený tlak čerstvého betónu

80 kN/m² umožňuje rýchlu betonáž bežnú pre stĺpy.

Minimálna prepravná výška

vďaka sklopným rámom.

Prierez stĺpov

štvorcový alebo obdĺžnikový, od 20x20 cm do 60x60 cm 5 cm rastrí.

Kompletná jednotka PERI QUATTRO môže byť prepravená jedným zdvihom žeriavu.

Pri skladobnej výške len 12 cm šetrí QUATTRO priestor.

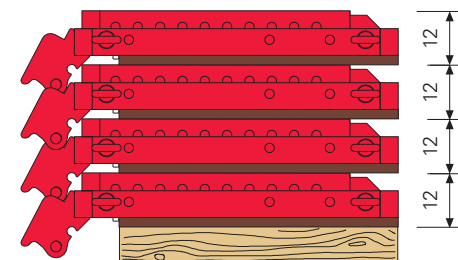

Trojhranná lišta QDL

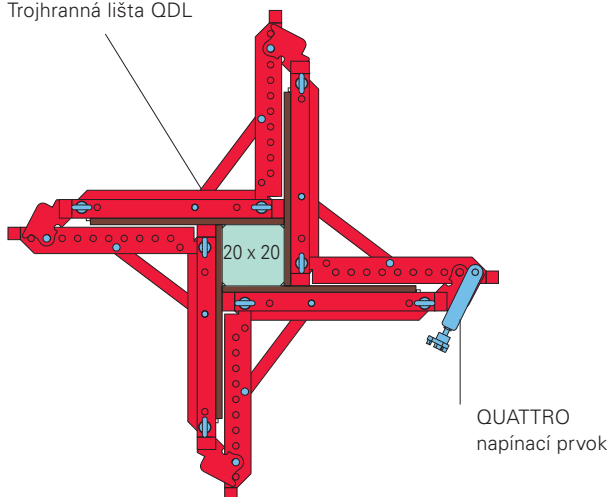

Trojhranná lišta QDL

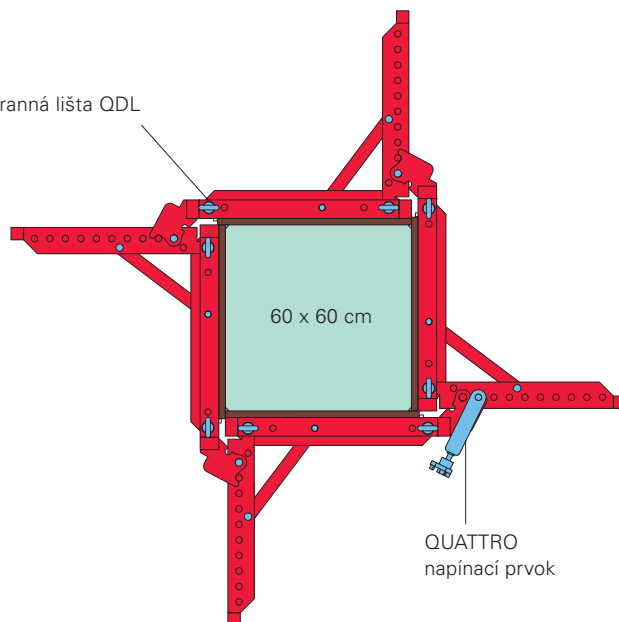

Nadstavenie v 25 cm rastrí

umožňuje optimálne výškové nadstavie-
nie. Mnoho kombinácií je dosiahnutých
len s 3 rôznymi výškami panelov
(h= 2,75 m, 1,25 m, 0,50 m). Panely sa
jednoducho spoja so skrutkami s okom.

4,00 m vysoký QUATTRO stĺp
Nadstavie s 2,75 m a 1,25 m
panelmi. Dosiahnutie tlaku
čerstvého betónu 80 kN/m².

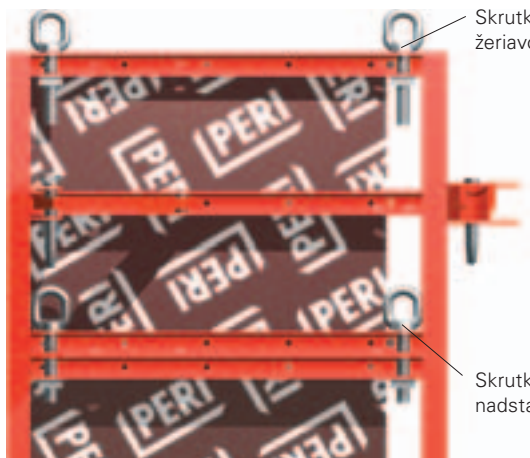

Skrutka s okom ako
žeriavový záves

Skrutka s okom pre
nadstavie panelov



Panely sa spoja so skrutkami s okom
(slúžia aj ako záves pre žeriav).

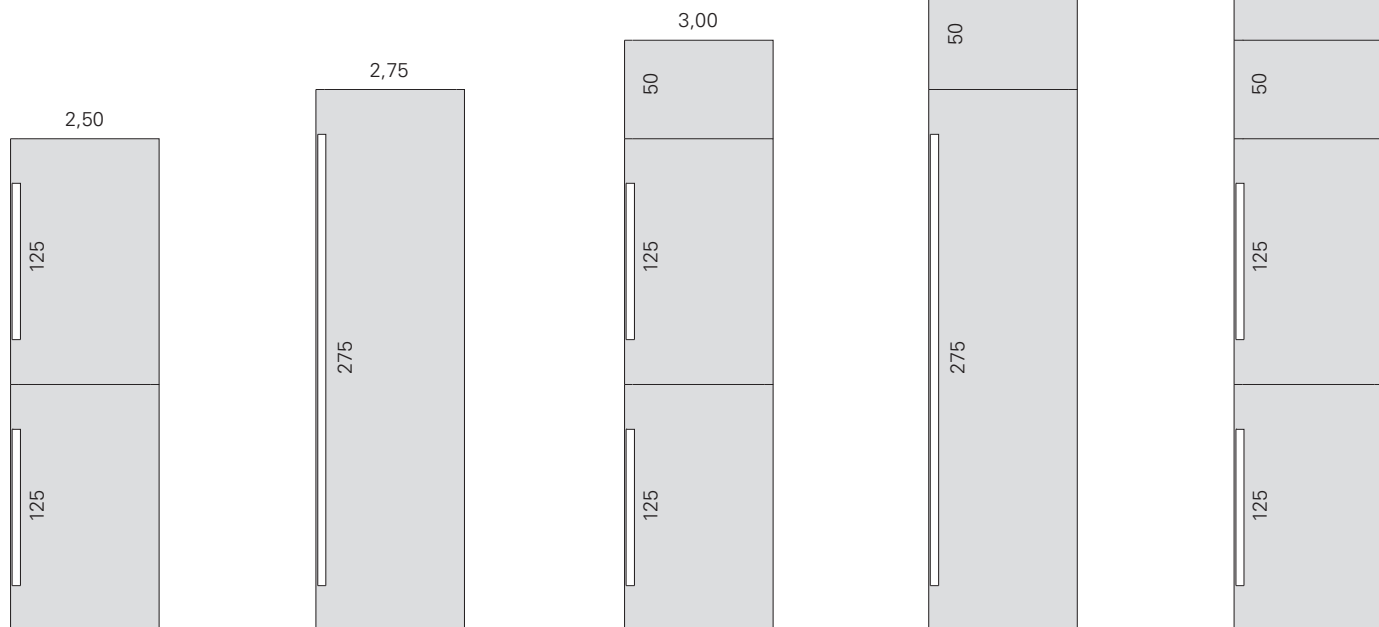

PERI QUATTRO

Stĺpové debnenie optimálne pre užívateľa

4,0 m vysoké stĺpové debnenie QUATTRO pre nové školiace letové centrum Lufthansa.



Preprava celej jednotky so stabilizátormi, betonárskou plošinou a výstupným rebríkom pre obytný projekt Mainterrasse vo Frankfurte.

S prepravnými kolieskami (4 ks na stĺp) môže byť celá jednotka prepravovaná ručne.

Šetrí čas pri každom zábere

QUATTRO nemá pri zadebňovaní a oddebňovaní žiadne prvky, ktoré sa môžu stratiť. Niekoľkými pohybmi sa panely zatvoria alebo znova otvoria.

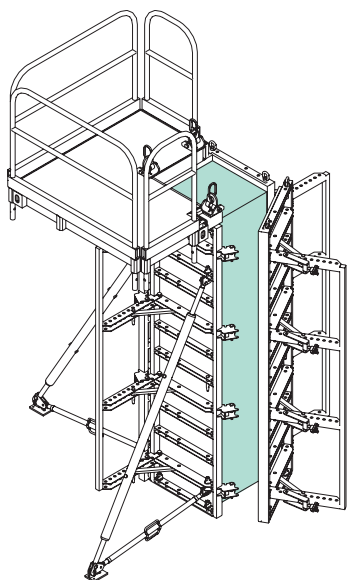

1. Napínací prvok uvoľniť a odklopiť prvý stĺpcový panel.

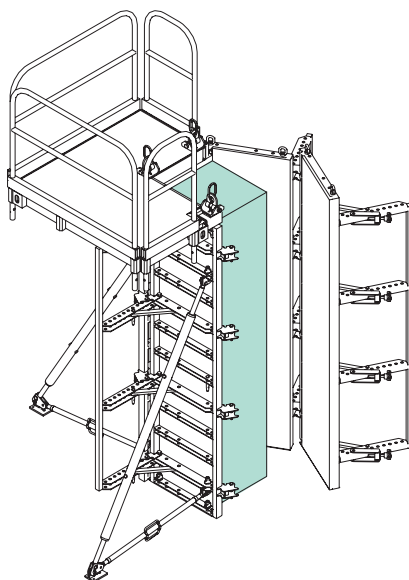

2. Potom uvoľnite od betónu druhý panel. Obidva panely zaistiť čapmi v otvorenej polohe (pozri detail).

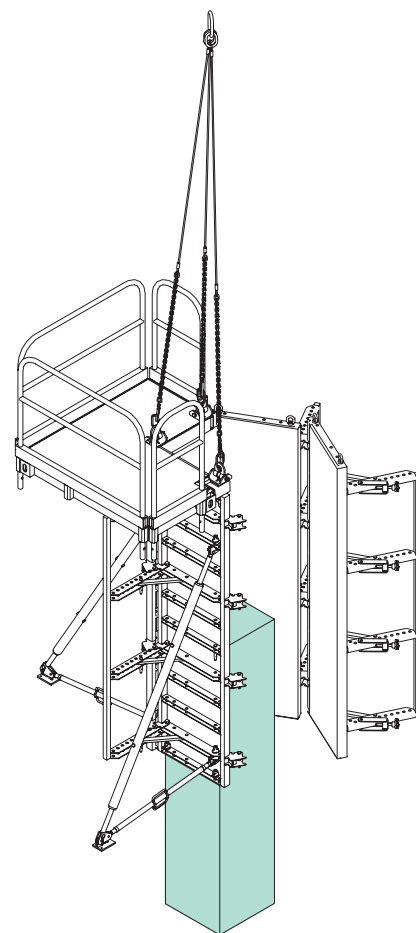

3. Debnenie zavesiť na žerjav a prepraviť na miesto ďalšieho použitia.

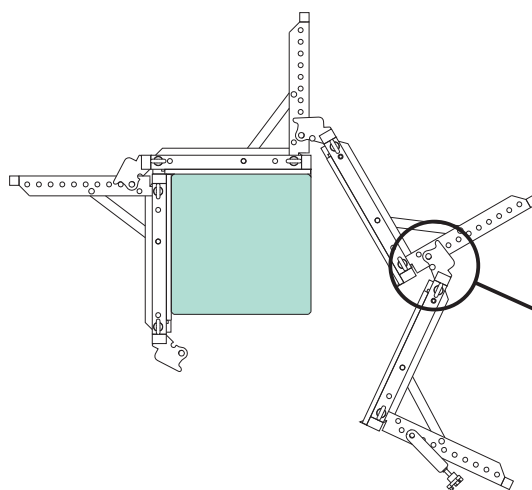
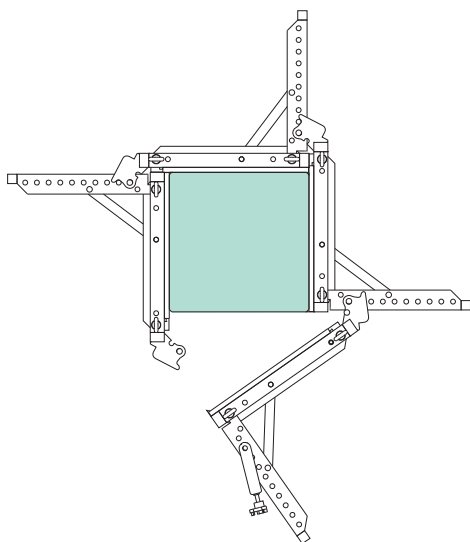

Detail

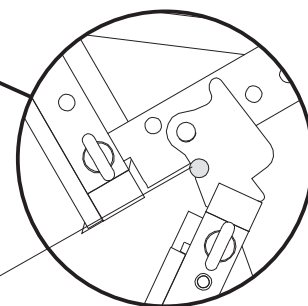

čap \varnothing 20x140

Bezpečná práca v každej výške

Výstupné rebríky a betonárska plošina

PERI QUATTRO výstupné rebríky a betonárska plošina – pre vašu bezpečnosť

- PERI betonárska plošina je dodávaná na stavbu pripravená na použitie. Žiadne stratiteľné prvky, žiadne náročné pripevňovanie samostatných konzol pre betonáž, drevených podláh, zábradlia atď. Nič, čo by zavádzalo prechodu pod plošinou.
- Betonárska plošina je vhodná pre každý prierez od 20x20 do 60x60 cm.
- Betonárska plošina je hliníková a bez problémov ručne montovateľná.
- Upevnenie betonárskej plošiny slúži aj ako žeriavový záves.



Výstupný rebrík pre bezpečný výstup na betonársku plošinu.

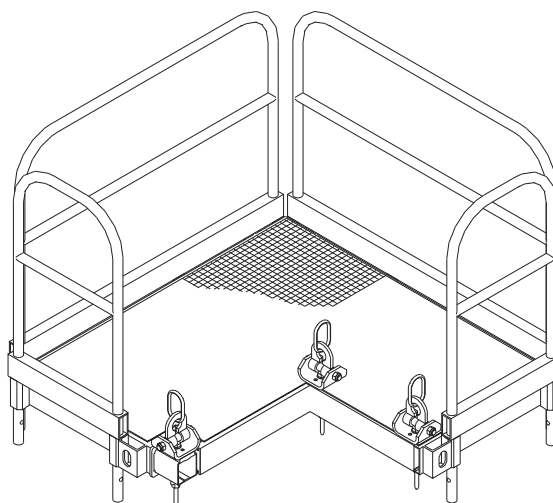

PERI betonárska plošina komplet, č. výr.: 037400

Betonárska plošina pre zaťaženie 150 kg/m².

Bezpečná betonáž v každej výške s betonárskou plošinou PERI.

**Výstupné rebríky pre stĺpové
debnenie PERI QUATTRO**

Ochranný kôš 150
Ochranný kôš 75

č. výr.: 051450
č. výr.: 104132

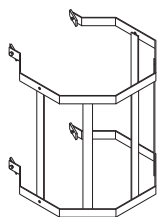
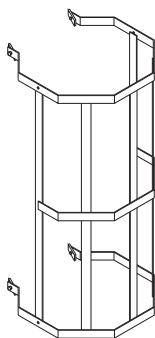

Rebrík 180/6
Nástupný rebrík 180/2

č. výr.: 051410
č. výr.: 103724

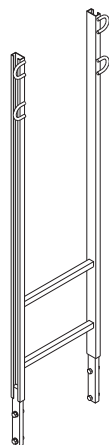
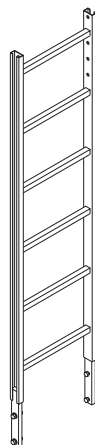

Pripojenie rebríka QUATTRO

č. výr.: 103391

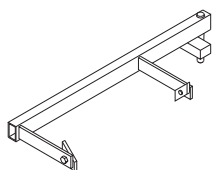

Rebríkový hák
Pätka rebríku

č. výr.: 103718
č. výr.: 051460

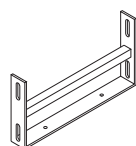

č. výr.	hmot. kg
109926	208,000

QUATTRO panel QES 350

Stĺpový panel s preglejkou 20 mm priskrutkovanou zozadu. Pre prierezy stĺpov od 20x20 do 60x60 cm v 5 cm rastrí. Skrutky s okom pre zavesenie na žeriav a pre nastavovanie. Bez trojhrannej lišty.

Komplet s:

- 2 ks 724812 Skrutka s okom M20x110, pozink.
- 2 ks 710045 4-hran. matica DIN 557-4 M20, pozink.
- 13 ks 105400 Čap Ø 20x140, pozink.
- 13 ks 018060 Závlačka 4/1, pozink.
- 1 ks 037550 QUATTRO ochranný plech QB

Bezpečnostné upozornenie:

nosnosť žeriavového zavesu 1,0 t

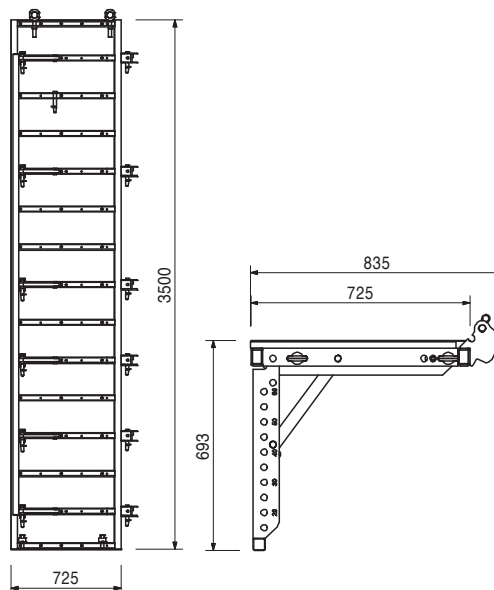
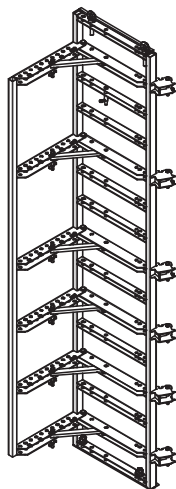

109925	158,000
--------	---------

QUATTRO panel QES 275

Stĺpový panel s preglejkou 20 mm priskrutkovanou zozadu. Pre prierezy stĺpov od 20x20 do 60x60 cm v 5 cm rastrí. Skrutky s okom pre zavesenie na žeriav a pre nastavovanie. Bez trojhrannej lišty.

Komplet s:

- 2 ks 724812 Skrutka s okom M20x110, pozink.
- 2 ks 710045 4-hran. matica DIN 557-4 M20, pozink.
- 9 ks 105400 Čap Ø 20x140, pozink.
- 9 ks 018060 Závlačka 4/1, pozink.
- 1 ks 037550 QUATTRO ochranný plech QB

Bezpečnostné upozornenie:

nosnosť žeriavového zavesu 1,0 t

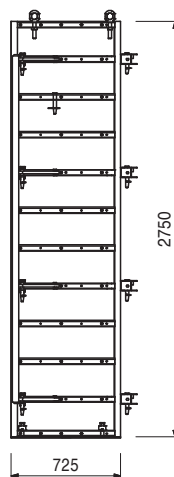
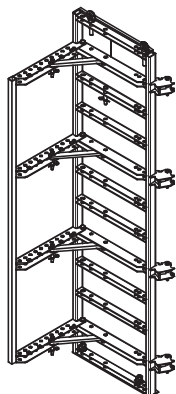

č. výr.	hmot. kg
109924	73,700

QUATTRO panel QES 125

Stĺpový panel s preglejkou 20 mm priskrutkovanou zozadu. Pre prierezy stĺpov od 20x20 do 60x60 cm v 5 cm rasti. Skrutky s okom pre zavesenie na žeriav a pre nadstavovanie. Bez trojhrannej lišty.

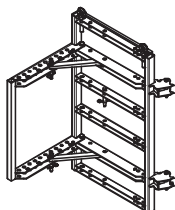

Komplet s:

2 ks 724812 Skrutka s okom M20x110, pozink.
2 ks 710045 4-hran. matica DIN 557-4 M20, pozink.
5 ks 105400 Čap Ø 20x140, pozink.
5 ks 018060 Závlačka 4/1, pozink.

Bezpečnostné upozornenie:

nosnosť žeriavového závesu 1,0 t

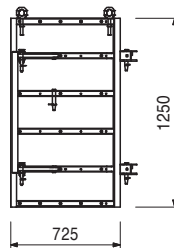

109923	32,600
--------	--------

QUATTRO panel QES 50

Stĺpový panel s preglejkou 20 mm priskrutkovanou zozadu. Pre prierezy stĺpov od 20x20 do 60x60 cm v 5 cm rasti. Skrutky s okom pre zavesenie na žeriav a pre nadstavovanie. Bez trojhrannej lišty.

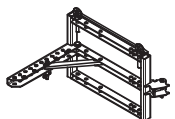

Komplet s:

2 ks 724812 Skrutka s okom M20x110, pozink.
2 ks 710045 4-hran. matica DIN 557-4 M20, pozink.
2 ks 105400 Čap Ø 20x140, pozink.
2 ks 018060 Závlačka 4/1, pozink.

Bezpečnostné upozornenie:

nosnosť žeriavového závesu 1,0 t

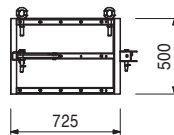

105448	0,665
037610	0,520
037600	0,230
037590	0,100

Trojhranné lišty QDL

Trojhranná lišta QDL 350

Trojhranná lišta QDL 275

Trojhranná lišta QDL 125

Trojhranná lišta QDL 50

Trojhranná lišta s nosom z plastu.
Skosenie hrany 15x15 mm.

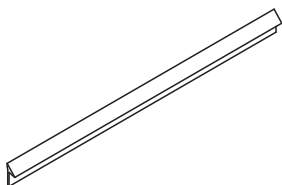

L

3500

2750

1250

500

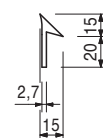
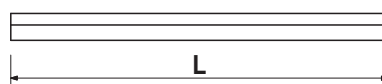

037550	3,240
--------	-------

QUATTRO ochranný plech QB

Pre ochranu preglejky pred poškodením.

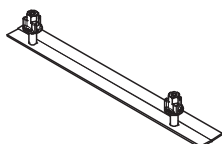

Komplet s:

2 ks 030130 Vačková matica DW 15, pozink.

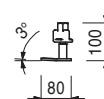
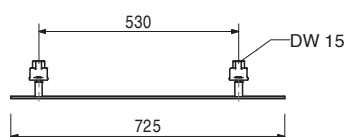

č. výr.	hmot. kg
037540	2,370

QUATTRO napínací prvok QA

Pre napínanie stípkových panelov QUATTRO.
Používa sa len na jednom rohu.

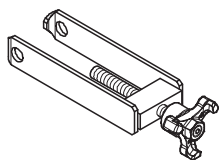

Upozornenie

Potrebný počet:

$h = 3,50$ m 6 ks, $h = 2,75$ m 4 ks

$h = 1,25$ m 2 ks, $h = 0,50$ m 1 ks

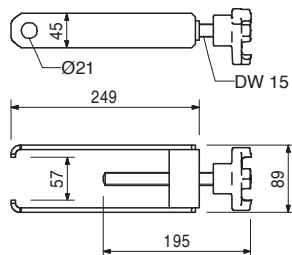

037530	1,140
--------	-------

QUATTRO hlava stabilizátora QR

Pre pripevnenie stabilizátorov a výložníkov
na panely QUATTRO a LICO.

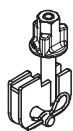

Komplet s:

1 ks 027170 Čap Ø 16x42, pozink.

1 ks 018060 Závlačka 4/1, pozink.

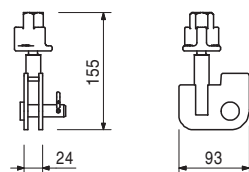

724500	0,098
--------	-------

Čap Ø 20x42, QUATTRO, pozink.

Pre rôzne spojenia.

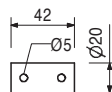

018060	0,030
--------	-------

Príslušenstvo:

Závlačka 4/1, pozink.

105400	0,328
--------	-------

Čap Ø 20x140, pozink.

Pre rôzne spojenia.

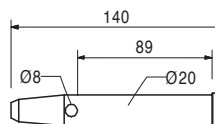
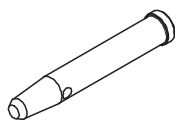

018060	0,030
--------	-------

Príslušenstvo:

Závlačka 4/1, pozink.

018060	0,030
--------	-------

Závlačka 4/1, pozink.

Pre čapy do Ø 25 mm.



č. výr.	hmot. kg
105791	16,900

Kolesko so zdvihom QUATTRO

Pre pojazď kompletného stĺpového debnenia QUATTRO. Použiť vždy 4 ks na stĺp.

Technické údaje:

nosnosť 500 kg

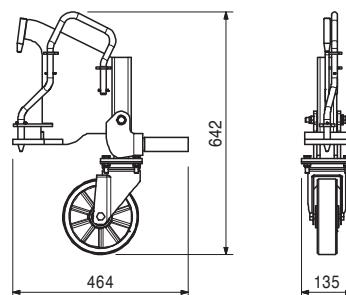
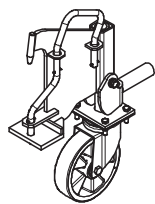

037400	126,000
--------	---------

Betonárska plošina, komplet

Pracovná a betonárska plošina pre stĺpové debnenia TRIO, RAPID a QUATTRO.

Komplet s:

- 1 ks 037410 Betonárska plošina, Alu
- 2 ks 037420 Zábradlie plošiny 52, pozink.
- 2 ks 037430 Zábradlie plošiny 134, pozink.
- 3 ks 037440 Žeriavový záves pre beton. plošinu

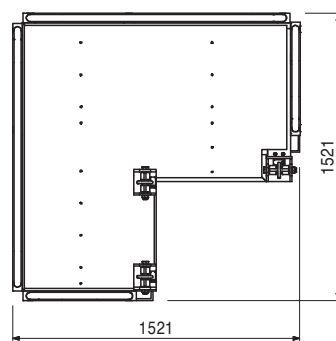
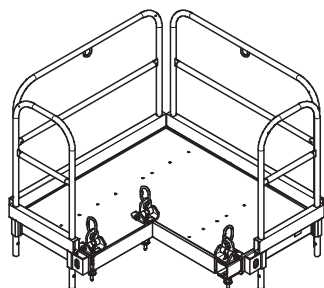

037410	51,400
--------	--------

Betonárska plošina, Alu

Použitie pre každý prierez stĺpa do max. 60x60 cm. Pripevnenie pomocou žeriavového závesu pre betonársku plošinu.

Technické údaje:

prípustné zaťaženie 150 kg/m²

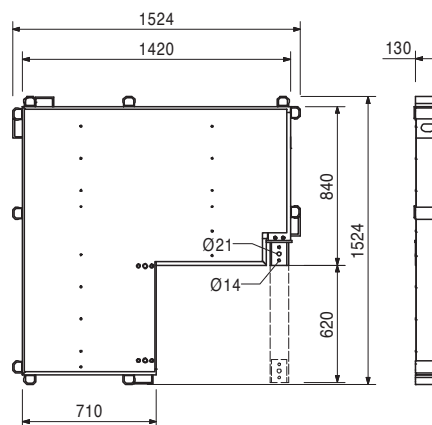
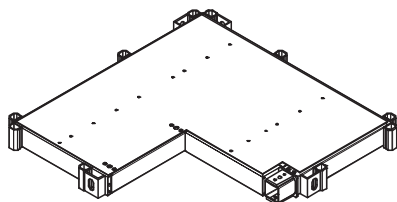

č. výr.	hmot. kg
037420	10,500

Zábradlie plošiny 52, pozink.

Ako ochrana proti pádu pre betonárske plošiny PERI. Zasunutím sa samovoľne zaistí.

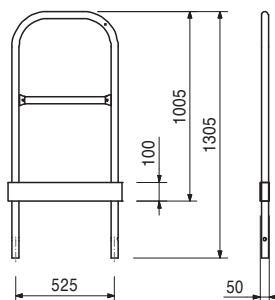
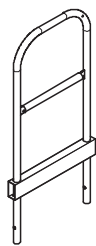

037430	18,000
--------	--------

Zábradlie plošiny 134, pozink.

Ako ochrana proti pádu pre betonárske plošiny PERI. Zasunutím sa samovoľne zaistí.

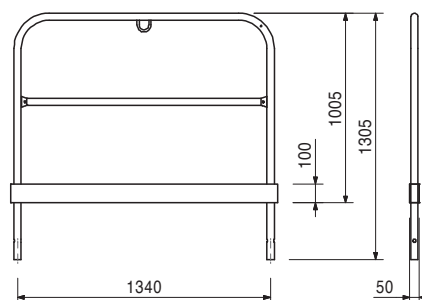
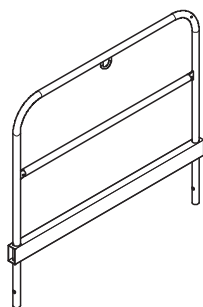

037440	5,700
--------	-------

Žeriavový záves pre beton. plošinu

Pre montáž betonárskej plošiny na stĺpové panely RAPID a QUATTRO.

Bezpečnostné upozornenie:

nosnosť žeriavového závesu 1,0 t

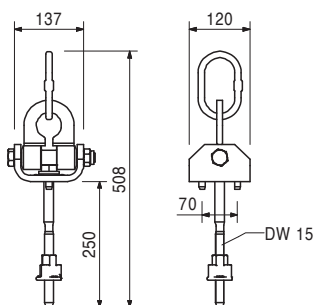
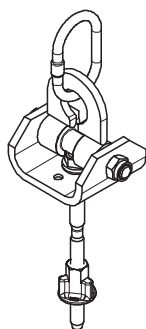

051410	11,700
--------	--------

Rebrík 180/6, pozink.

Výstup pre debniace systémy PERI.

Komplet s:

- 4 ks 710224 Skrutka ISO4017-M12x040-8,8, pozink.
- 4 ks 710381 6-hran. matica ISO7042-M12-8, pozink.

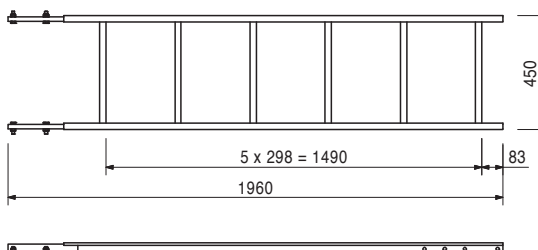
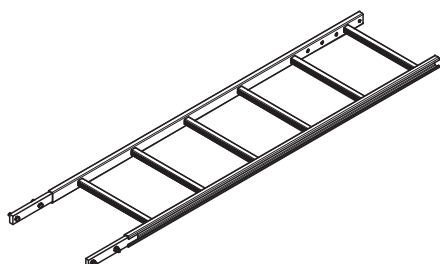

č. výr.	hmot. kg
051460	2,180

Pätka rebriku, pozink.

Pre uzavretie rebriku zdola a pre zaistenie rebriku proti sklznutiu na podlahe lešenia.

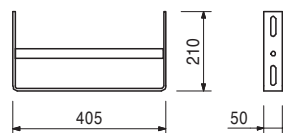
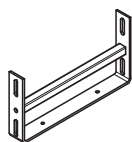

103724	10,400
--------	--------

Nástupný rebřík 180/2, pozink.

Výstup pre debniace systémy PERI.

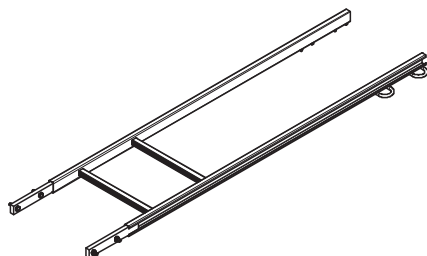

Komplet s:

4 ks 710224 Skrutka ISO4017-M12x040-8,8, pozink.
4 ks 710381 6-hran. matica ISO7042-M12-8, pozink.

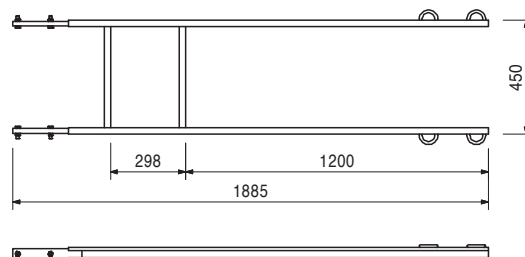

103718	0,684
--------	-------

Rebříkový hák, pozink.

Pre pripojenie spodného rebriku. Vždy použiť 2 ks.



Komplet s:

2 ks 710266 Skrutka ISO4017-M12x025-8,8, pozink.
2 ks 710381 6-hran. matica ISO7042-M12-8, pozink.

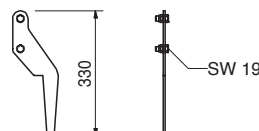

103391	4,890
--------	-------

Pripojenie rebriku QUATTRO

Pre pripojenie rebriku ku stípkovým panelom QUATTRO.

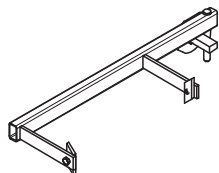

Komplet s:

2 ks 710266 Skrutka ISO4017-M12x025-8,8, pozink.
2 ks 701763 Upínacia doštička FI 25x10x90

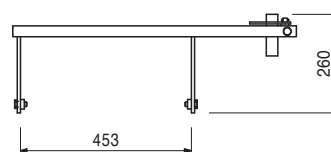
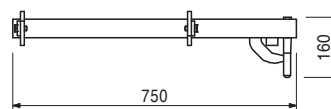

č. výr.	hmot. kg
104132	15,600
051450	25,200

Ochranný kôš
Ochranný kôš 75, pozink.
Ochranný kôš 150, pozink.
 Ochranný kôš pre výstupné rebríky PERI.

Komplet s:
 4 ks 710266 Skrutka ISO4017-M12x025-8,8, pozink.
 2 ks 701763 Upínacia doštička FI 25x10x90

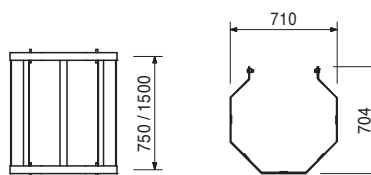
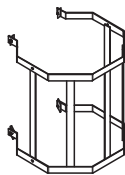

028010	18,000
--------	--------

Stabilizátor RSS I
 Dĺžka vyťahnutia l = 2,05 - 2,94 m
 Pre vyrovnanie debniacich systémov PERI.

Upozornenie:
 Prípustné zaťaženie je uvedené v PERI tabuľkách.

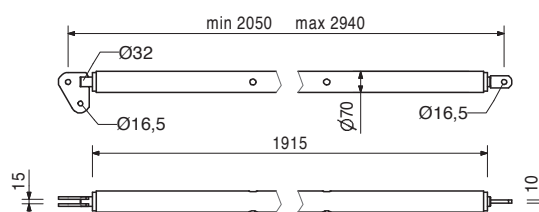
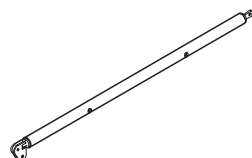

028020	22,100
--------	--------

Stabilizátor RSS II
 Dĺžka vyťahnutia l = 2,91 - 3,80 m
 Pre vyrovnanie debniacich systémov PERI.

Upozornenie:
 Prípustné zaťaženie je uvedené v PERI tabuľkách.

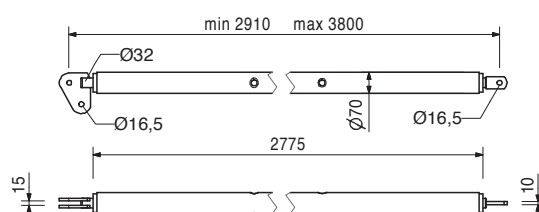
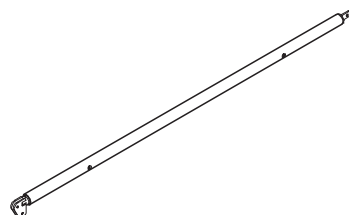

028030	38,400
--------	--------

Stabilizátor RSS III
 Dĺžka vyťahnutia l = 4,60 - 6,00 m
 Pre vyrovnanie debniacich systémov PERI.

Upozornenie:
 Prípustné zaťaženie je uvedené v PERI tabuľkách.

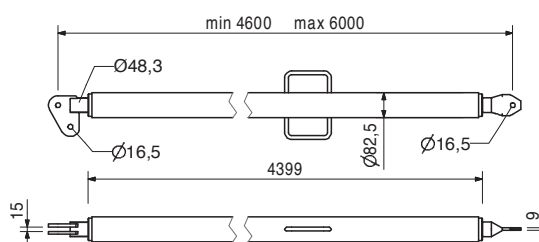
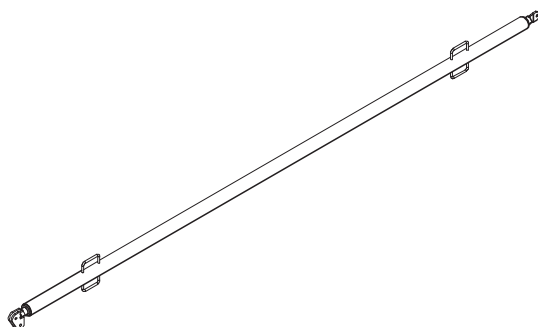

č. výr.	hmot. kg
028110	5,180

Výložník AV

Dĺžka vyťahnutia L = 1,08 - 1,40 m
Pre vyrovnávanie debniacich systémov PERI.

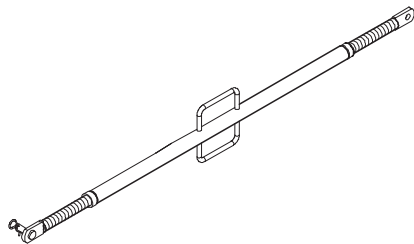

Komplet s:

1 ks 027170 Čap Ø 16x42, pozink.
1 ks 018060 Závlačka 4/1, pozink.

Upozornenie:

Prípustné zaťaženie je uvedené v PERI tabuľkách.

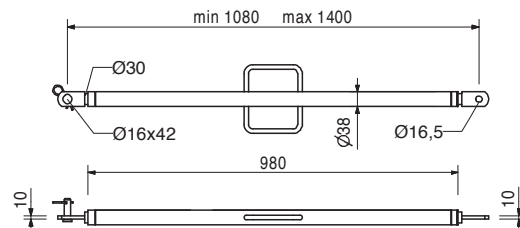

108135	13,000
--------	--------

Výložník AV 210

Dĺžka vyťahnutia L = 1,28 - 2,10 m
Pre vyrovnávanie debniacich systémov PERI.

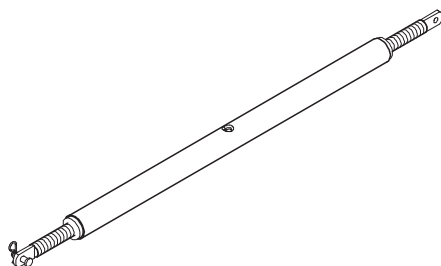

Komplet s:

1 ks 027170 Čap Ø 16x42, pozink.
1 ks 018060 Závlačka 4/1, pozink.

Upozornenie:

Prípustné zaťaženie je uvedené v PERI tabuľkách.

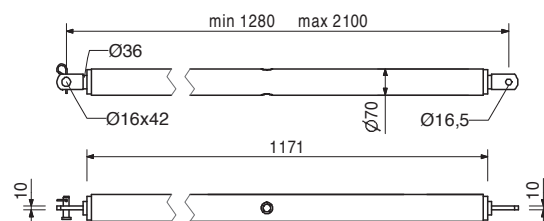

028120	16,900
--------	--------

Výložník AV RSS III

Dĺžka vyťahnutia L = 2,03 - 2,92 m
Pre vyrovnávanie debniacich systémov PERI.

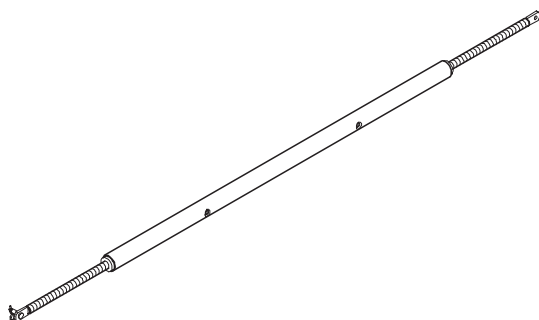

Komplet s:

1 ks 027170 Čap Ø 16x42, pozink.
1 ks 018060 Závlačka 4/1, pozink.

Upozornenie:

Prípustné zaťaženie je uvedené v PERI tabuľkách.

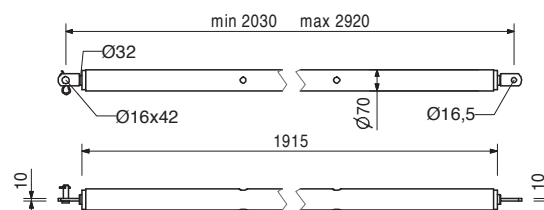

106000	1,820
--------	-------

Pätka-2 RSS, pozink.

Pre montáž stabilizátorov RSS.

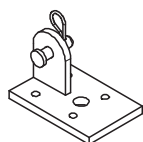

Komplet s:

1 ks 027170 Čap Ø 16x42, pozink.
1 ks 018060 Závlačka 4/1, pozink.

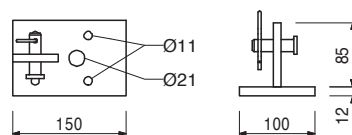

PERI v Slovenskej republike

Obchodní zástupcovia pre debnenia a lešenia

■ Karol Pätoprstý

Bratislava
tel.: 02/49 209 111
fax: 02/49 209 110
mobil: 0903 241 531
e-mail: karol.patoprsty@peri.sk

■ Ing. Dušan Slamka

stredné Slovensko
tel.: 042/43 24 688
fax: 042/43 24 688
mobil: 0903 518 530
e-mail: dusan.slamka@peri.sk

■ Ing. Martin Ďula

východné Slovensko
tel.: 051/74 85 021
fax: 051/74 85 020
mobil: 0903 501 259
e-mail: martin.dula@peri.sk

■ Ing. Marcel Kolesár

západné Slovensko
tel.: 02/49 209 111
fax: 02/49 209 110
mobil: 0903 550 528
e-mail: marcel.kolesar@peri.sk

Robert Umrián

stredné Slovensko
tel.: 042/43 24 688
fax: 042/43 24 688
mobil: 0903 500 829
e-mail: robert.umrian@peri.sk

Kompletný lešenársky servis

■ Patrik Gaňa

tel.: 02/49 209 195
mobil: +421 915 570 854
e-mail: patrik.gana@peri.sk

Kancelárie a sklady

Senec

Obchodné stredisko,
požičovňa a sklad
Šamorínska 18
903 01 Senec
tel.: 02/49 209 111
fax.: 02/49 209 110
e-mail: info@peri.sk
prevádzková doba:
Po-Pi 8:00 – 16:30

Považská Bystrica

Kancelária na strednom
Slovensku
Sládkovičova 2545
017 01 Považská Bystrica
tel.: 042/43 24 688
fax: 042/43 24 688
e-mail: dusan.slamka@peri.sk
prevádzková doba:
Po-Pi 8:00 - 16:30

Prešov

Kancelária a požičovňa
na východnom Slovensku
Strojnícka 11
080 06 Prešov
tel.: 051/74 85 021
fax: 051/74 85 020
e-mail: martin.dula@peri.sk
prevádzková doba:
Po-Pi 7:00 - 15:30



Mapa centrálného skladu v **Senci**

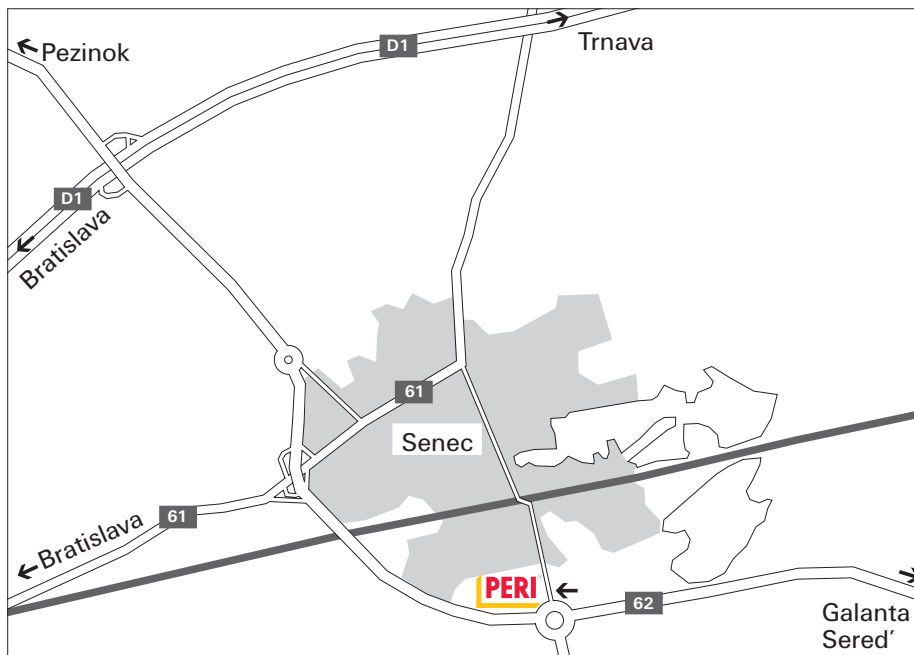

PERI výrobný program



Sténové debnenia
rámové debnenie
nosníkové debnenie
kruhovú debnenie
fasádne debnenie
oporné rámy



Šplhavé debnenia
prekladané debnenie
samošplhavé debnenie
prekladané ochranné panely
lávky

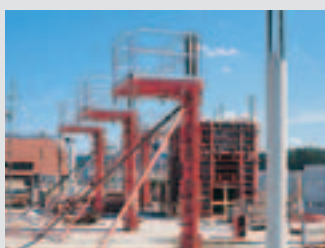

Stĺpové debnenia
štvorcové
obdĺžnikové
kruhovú

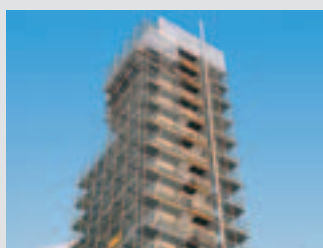

**Lešenia, schodiská,
pracovné lávky**
fasádne lešenie
pracovné lávky
zastrešenie proti vplyvom počasia
schodiskové veže

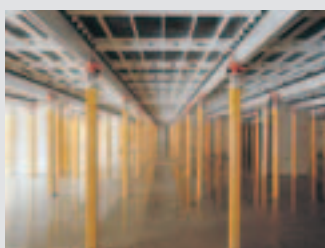

Stropné debnenia
panelové debnenie
roštové debnenie
nosníkové debnenie
stropné stoly
debnenie prievlakov



Debnenia mostov a tunelov
rímsovú vozíky
rímsovú lávky
stavebnica pre inžinierske stavby



Podporné systémy
ocelové stropné stojky
hliníkové stropné stojky
podperné veže
vysokoučnosné stojky



Služby
montáž debnenia
čistenie / opravy
návrh debnenia a lešenia
softvér
statické výpočty
špeciálne konštrukcie

ďalšie systémy
preglejka
debniace nosníky
čelné debnenia
palety
prepravné kontajnery



PERI spol. s r.o.
Debnenia Lešenia Inžiniering
Šamorínska 18
903 01 Senec
tel.: 02/ 49 209 111
fax.: 02/ 49 209 110
info@peri.sk
www.peri.sk