

DUO

ako rámové a stíповé debnenie

Grafický návod na montáž a používanie – Vydanie 09 | 2015

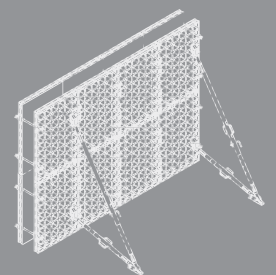

PERI DUO

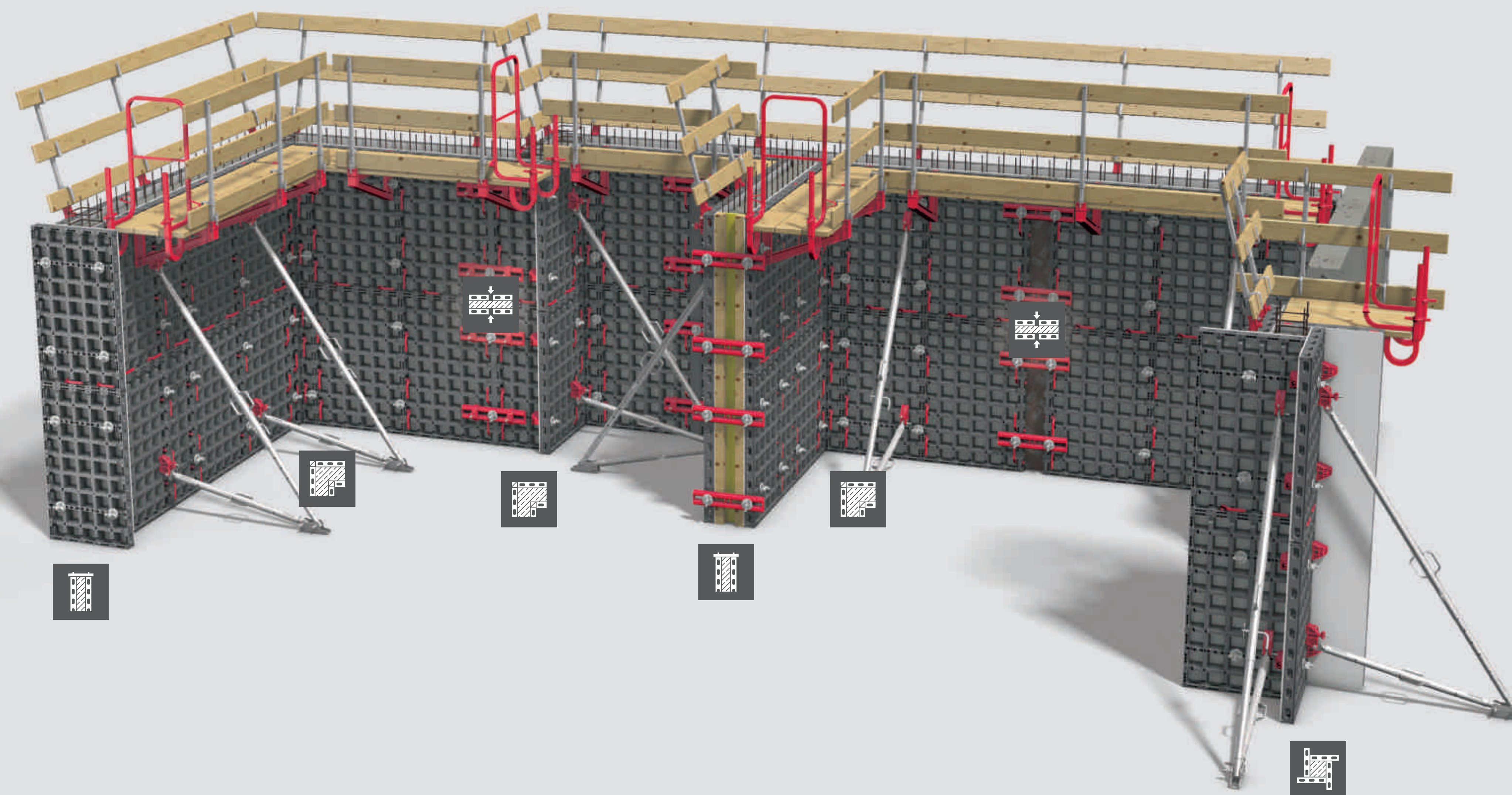
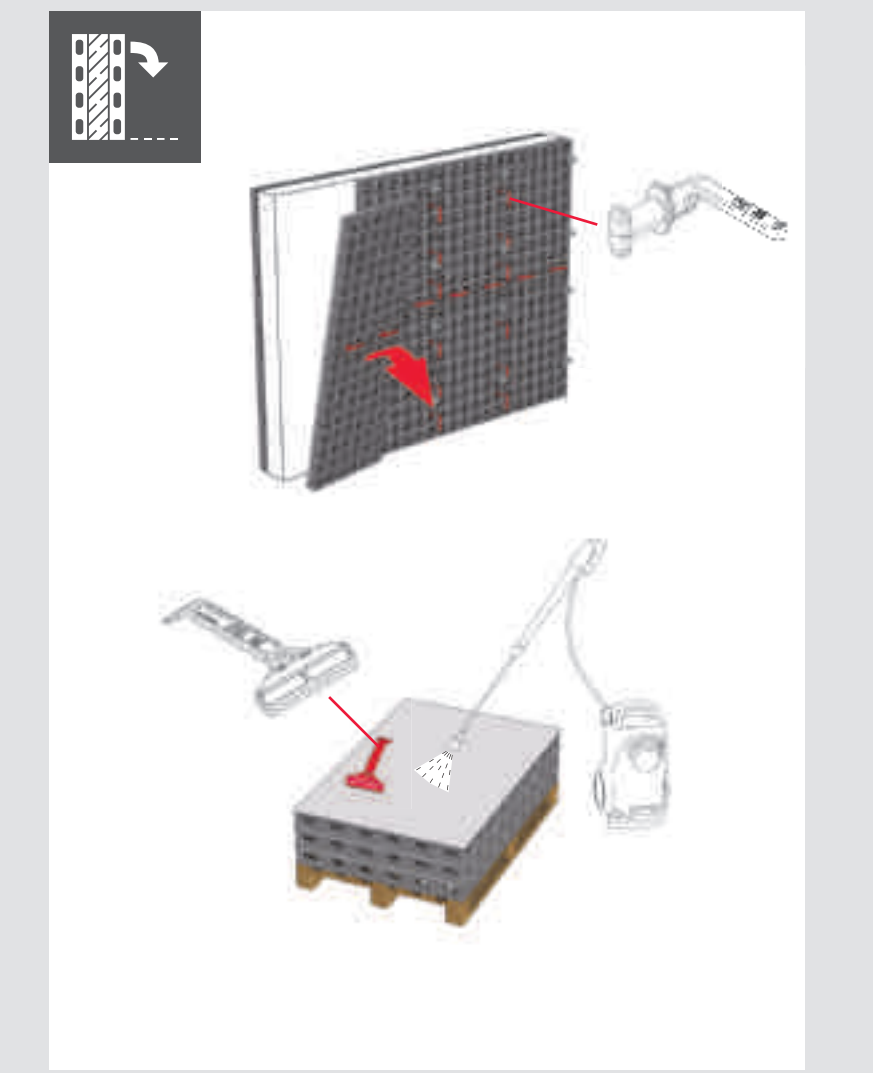
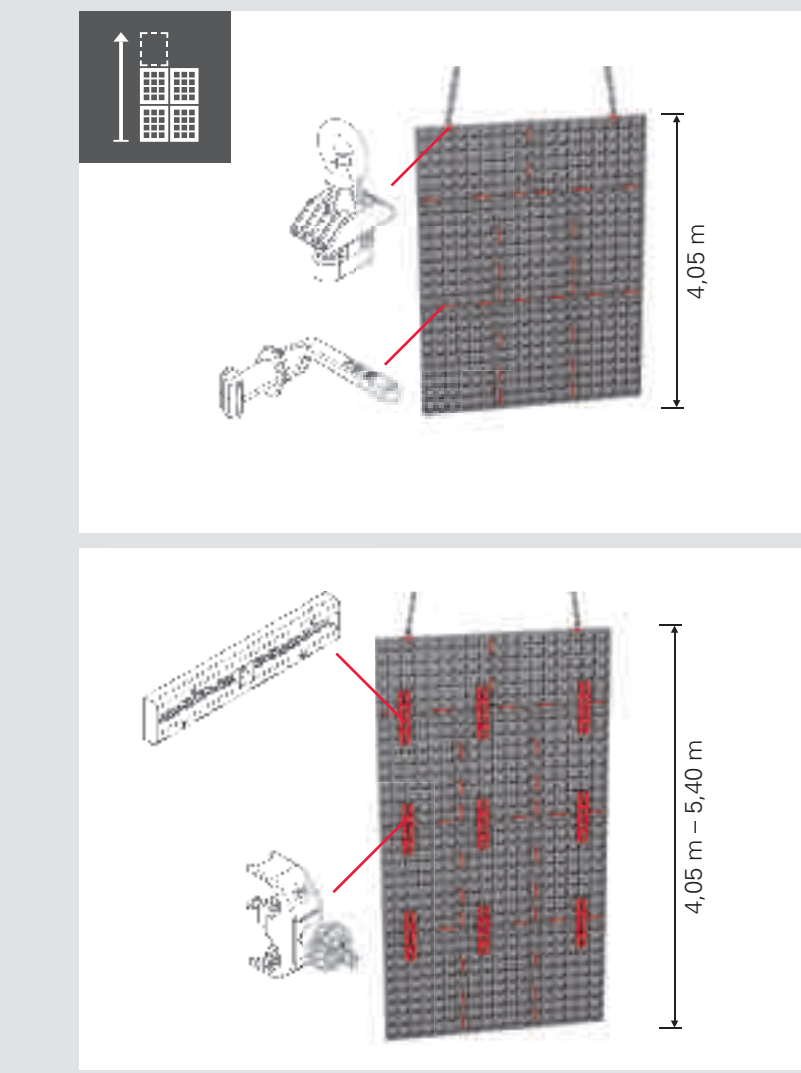
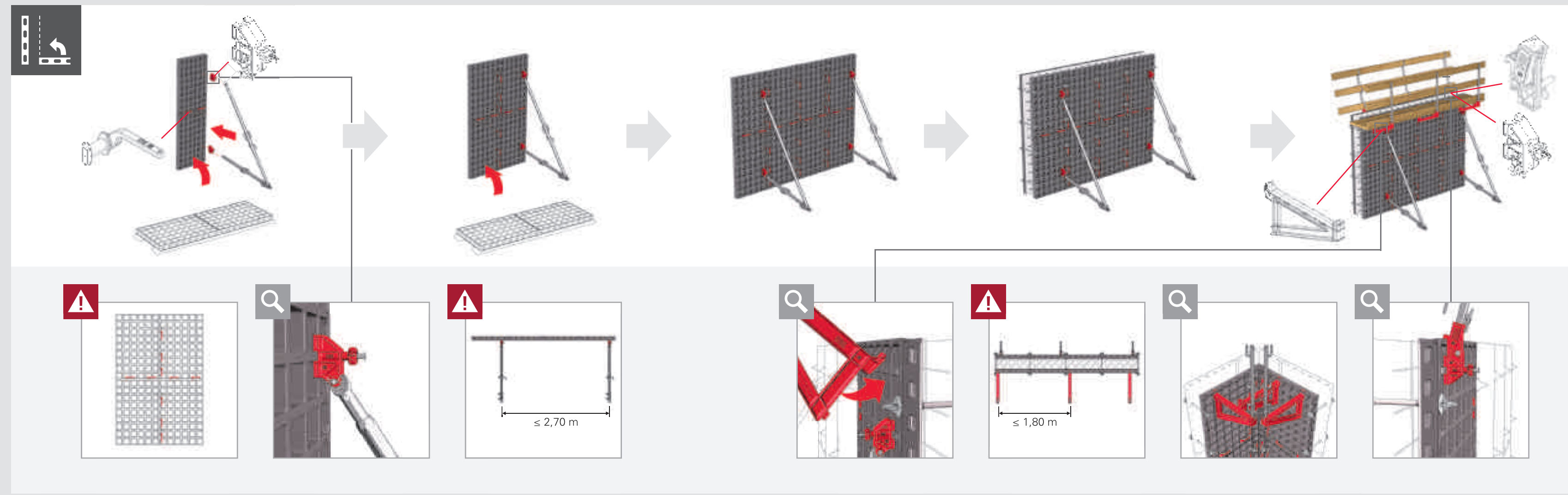
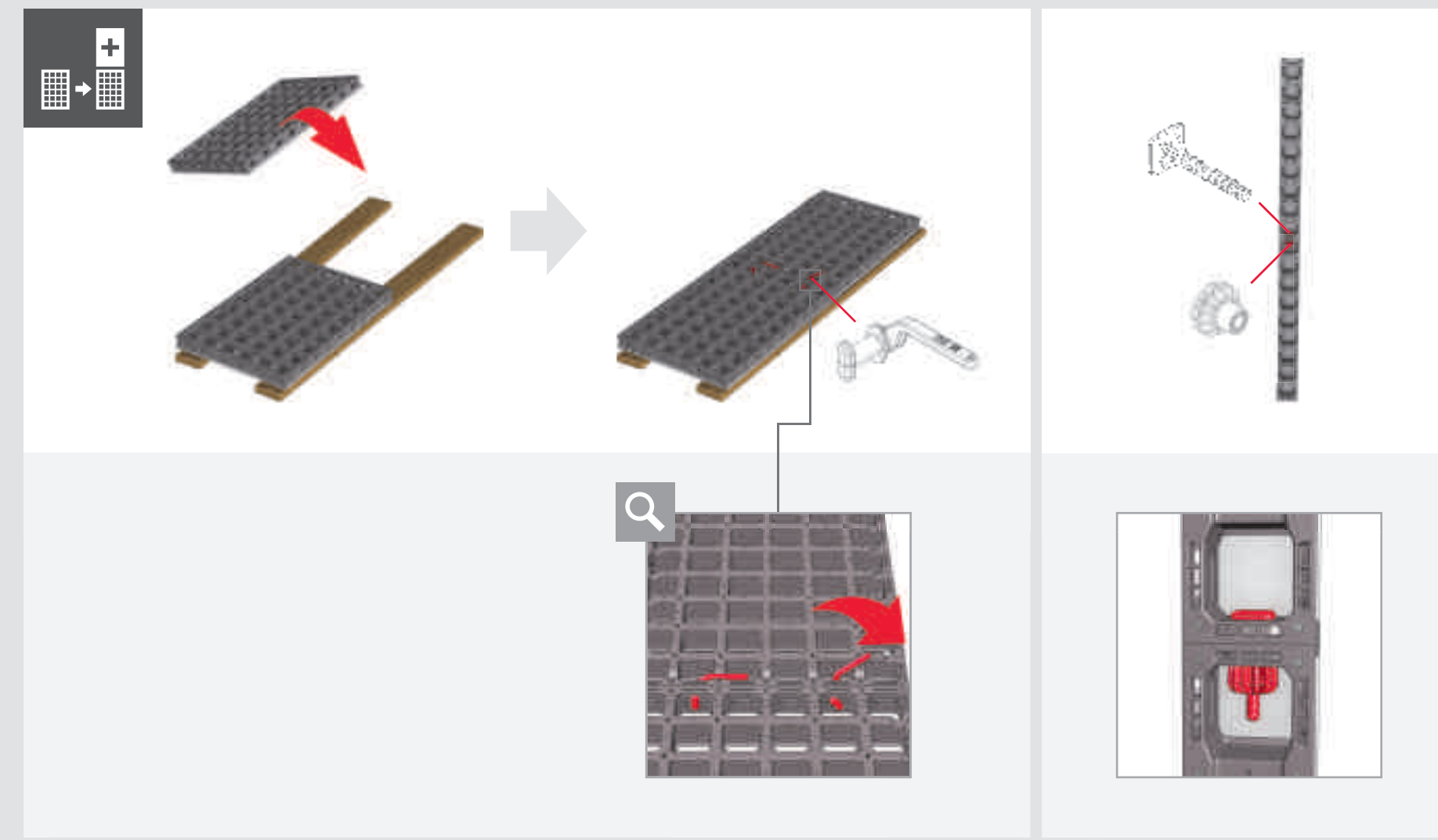
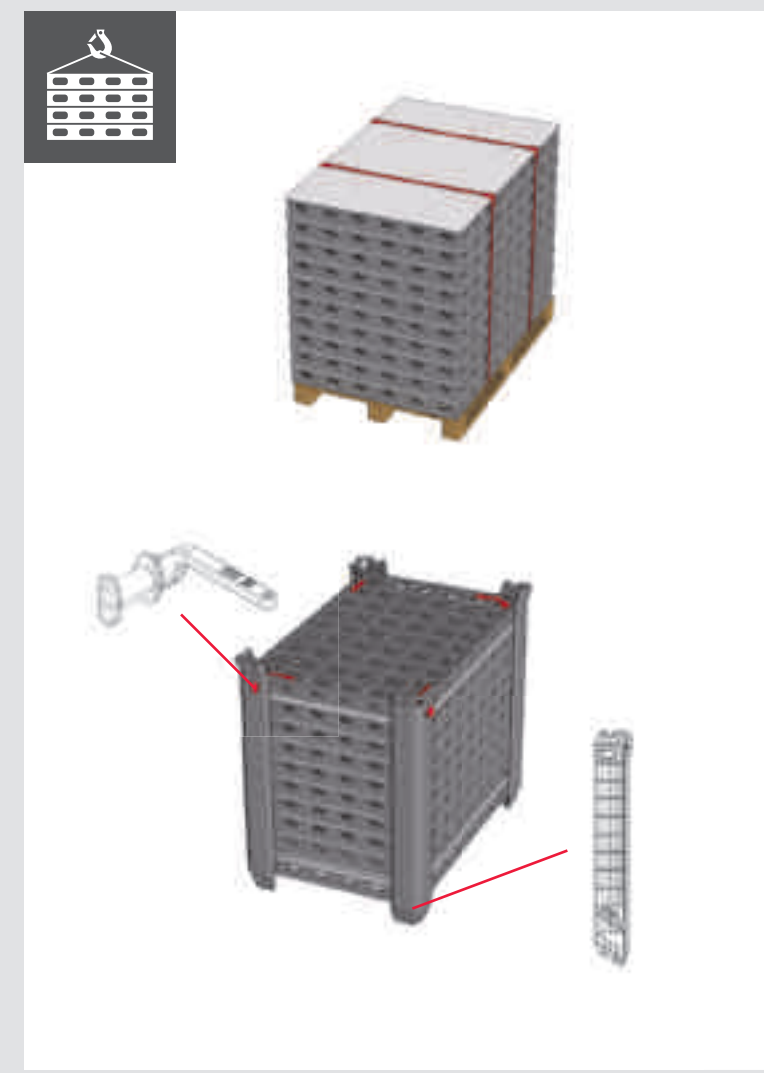
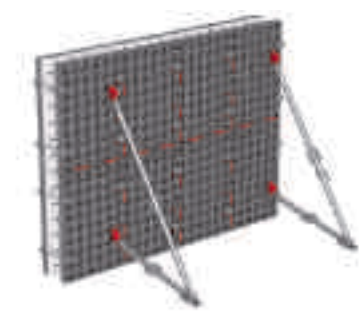

i

1 **2**

Plátek zhotovuje jen jednu část z mobilního výškového systému. Plátek je možná použít i s příslušným rámečkem na montáž a používání.

Při naplňování nádrží vyrobek je nutné dodržet bezpečnostní předpisy včetně doporučení výrobce. Při legální výrobě výrobků nejsou poskytovány žádné záruky na bezpečnost při použití. Pro více informací kontaktujte prodejce v Vašemi zemi.

PERI spol. s r.o.
 Dubenická Ledená balení
 Šumava 18227
 393 01 Šumava
 tel.: +421 382 492 09 111
 tel.: +421 382 492 09 110
 info@peri.sk
 www.peri.sk

A $\leq 50 \text{ kN/m}^2$ $\leq 80 \text{ kN/m}^2$ $\leq 200 \text{ kg}$
 $\leq 30^\circ$

U

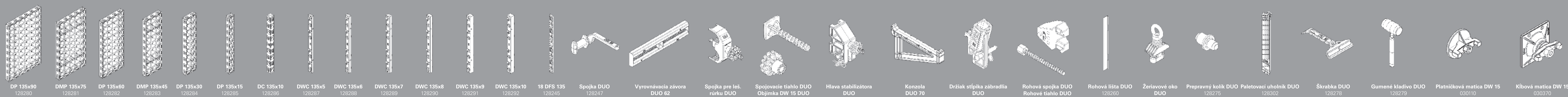
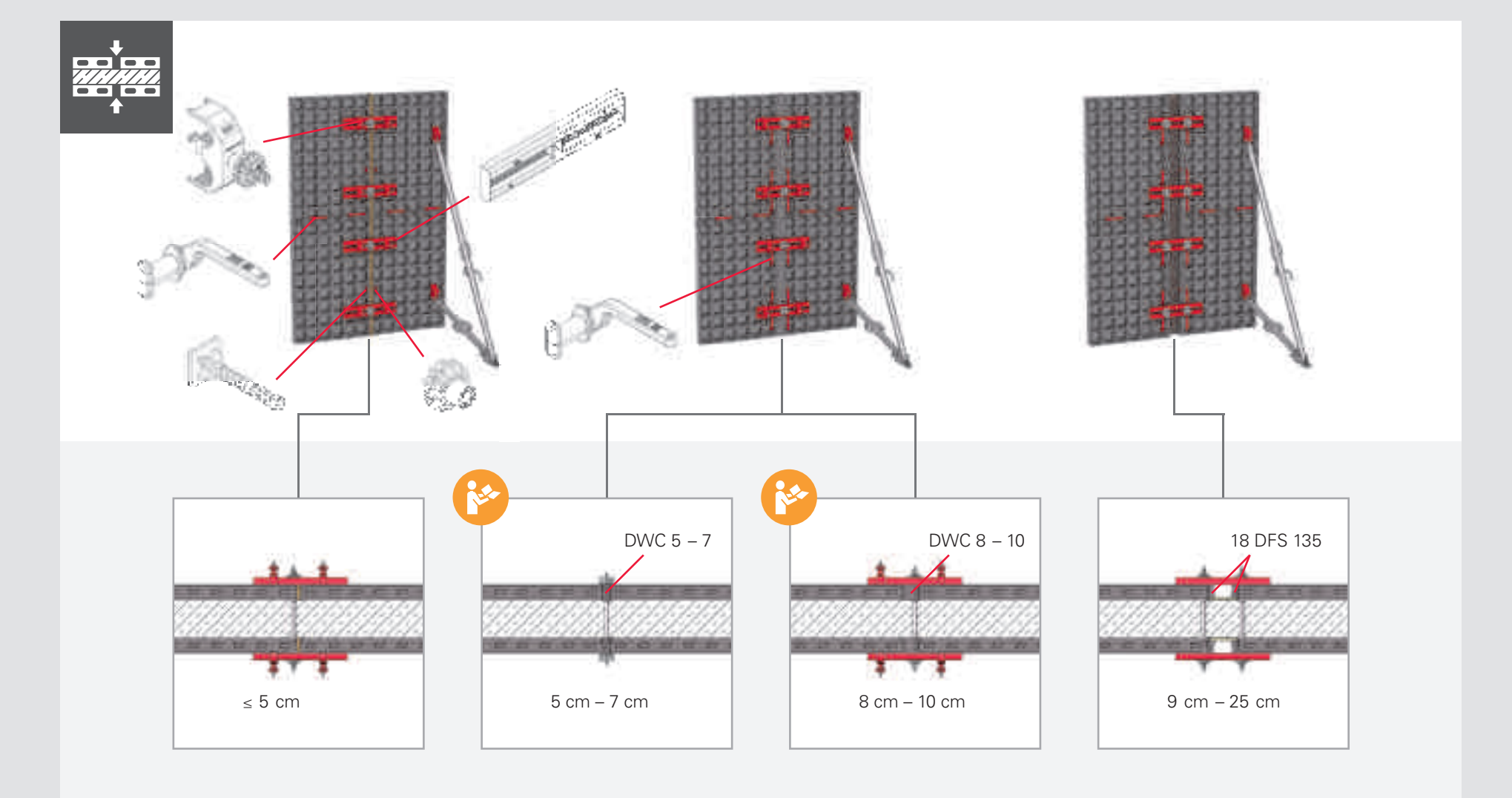
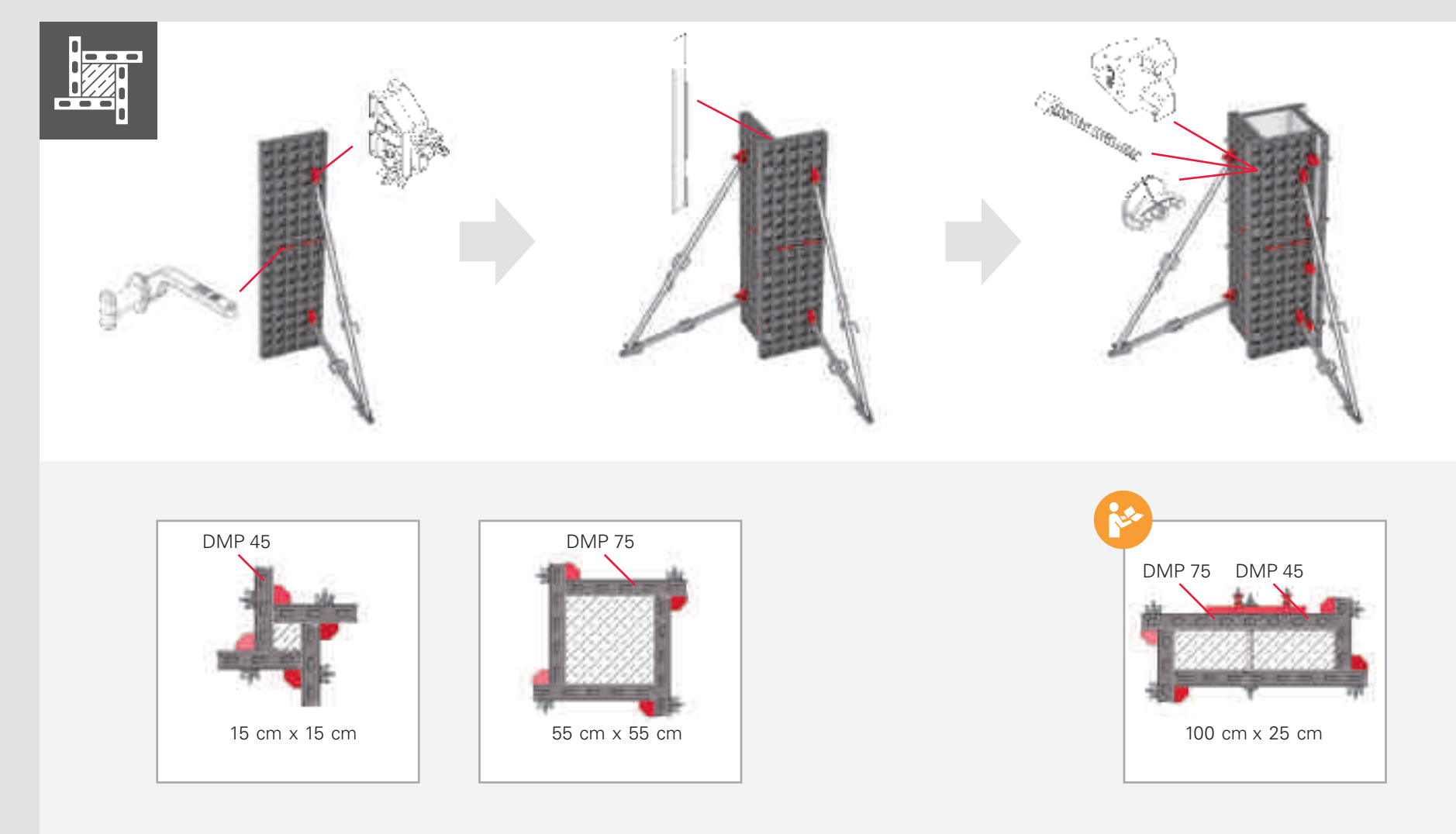
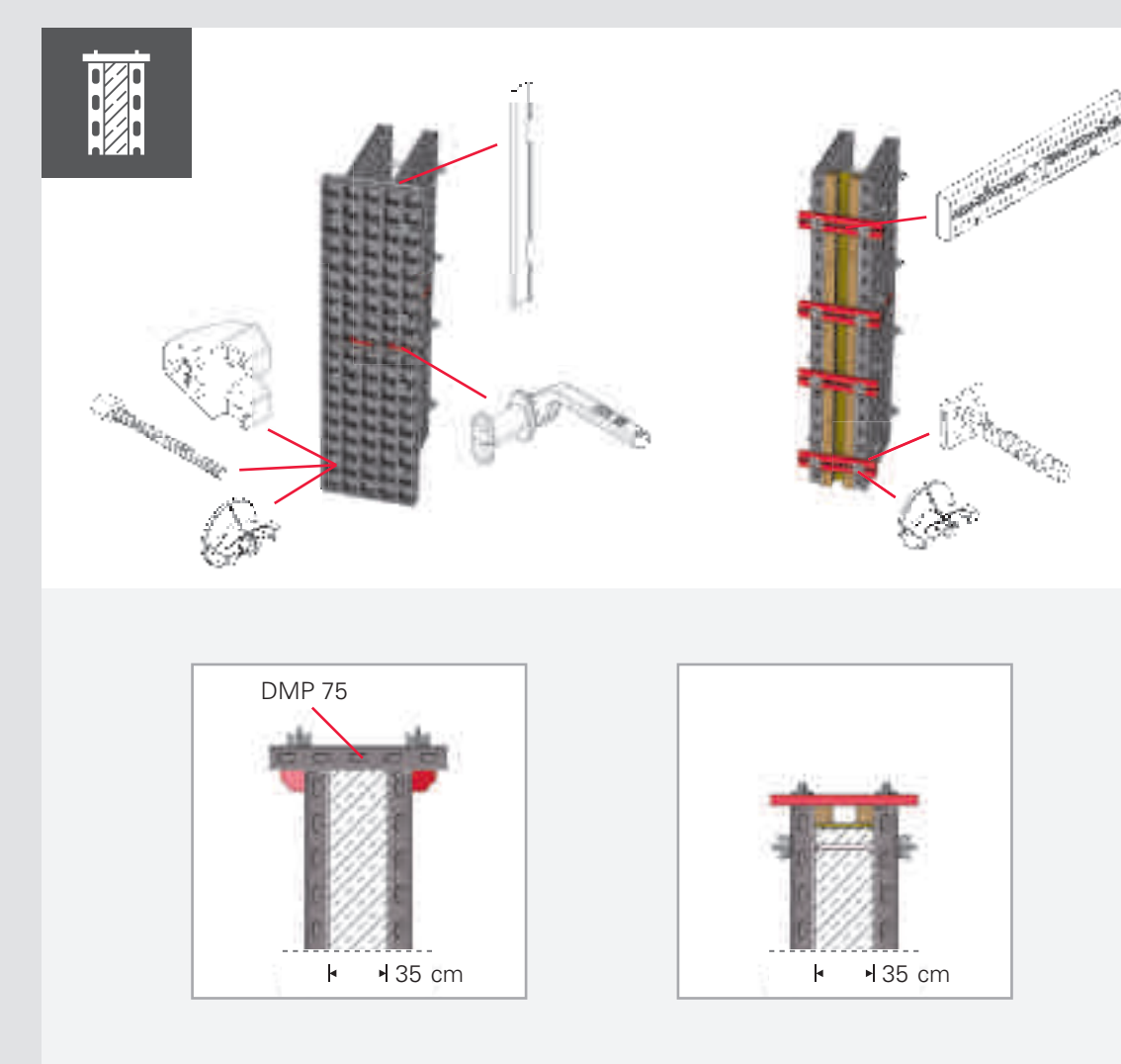
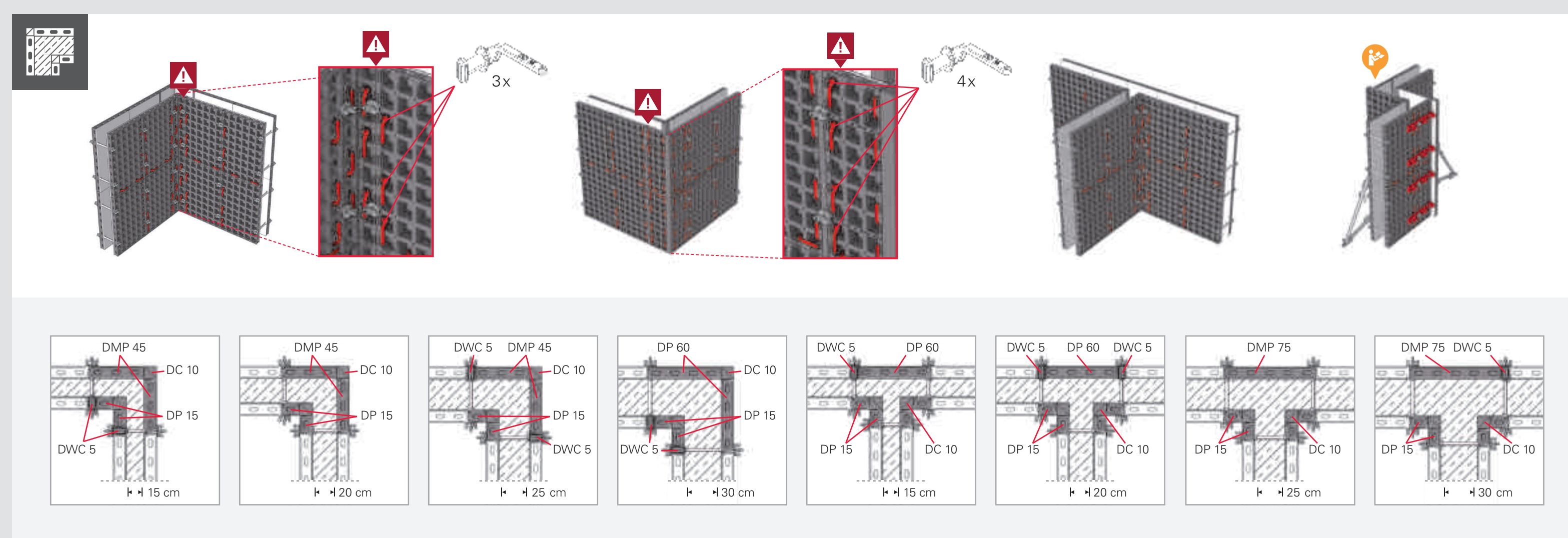

**Optimálny systém pre
každý projekt a každú
požiadavku**



Stenové debnenia



Stĺpové debnenia



Stropné debnenia

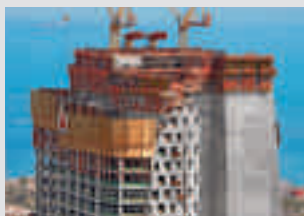

Prekľadané debnenia



Debnenia mostov



Debnenia tunelov

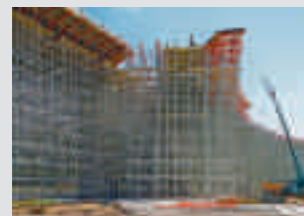

Podporné systémy

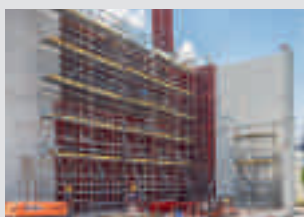

Pracovné lešenie na stavbách



Pracovné lešenie fasádne



Pracovné lešenie priemyselné



Schodiská



Zastrešenie

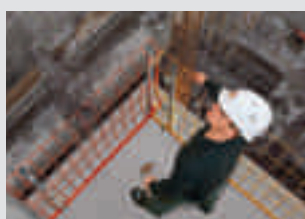

Bezpečnostný systémy



Príslušenstvo



Služby



PERI spol. s r.o.
Debnenia Lešenia Inžiniering
Šamorínska 18/4227
903 01 Senec
tel.: +421 (0)2.492 09-111
fax.: +421 (0)2.492 09-110
info@peri.sk
www.peri.sk