

DOMINO

Ľahké rámové debnenie
nevyžadujúce žeriav

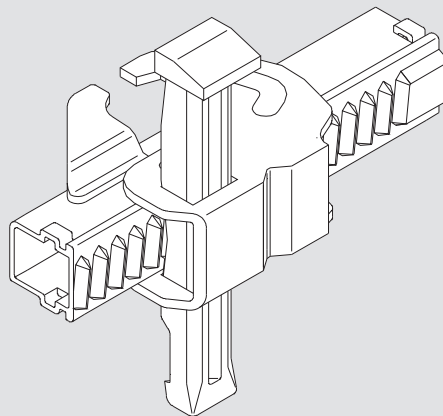

vydanie 10 | 2011

PERI GmbH
Formwork Scaffolding Engineering

P.O. Box 1264

89259 Weissenhorn

Germany

Tel. +49 (0)7309.950-0

Fax +49 (0)7309.951-0

info@peri.com

www.peri.com

Dôležité upozornenia:

Pri nasadení našich výrobkov je nutné dodržiavať bezpečnostné predpisy platné v danom štáte.

Fotografie zobrazujú aktuálny stav na stavbe v čase fotografovania, preto detaily bezpečnosti práce a kotvenia nemožno pokladať za platné a konečné. Podliehajú vyhodnoteniu rizika vykonaného zhotoviteľom.

Bezpečnostné predpisy a hodnoty zaťaženia treba presne dodržiavať. Zmeny a odlišnosti je potrebné doložiť zvláštnym statickým výpočtom.

Technické riešenia slúžiace k vývoju sú vyhradené. Gramatické chyby a chyby pri tlači sú vyhradené.

Obsah

DOMINO

- 2 Ľahké rámové debnenie nevyžadujúce žeriav
- 4 Rohy, kolmé steny, doplnkové rozmery
- 6 Príslušenstvo pre rýchle a jednoduché debnenie
- 8 Prehľad výrobkov
- 24 PERI Slovensko

DOMINO

Ľahké rámové debnenie nevyžadujúce žeriav

DOMINO je ľahké rámové ocelové alebo hliníkové debnenie pre pozemné a inžinierske stavby.

Len štyri šírky panelov

Je možné nimi zadebníť akýkoľvek pôdorys. Panel šírky 0,75 m sa dodáva tiež ako viacúčelový.

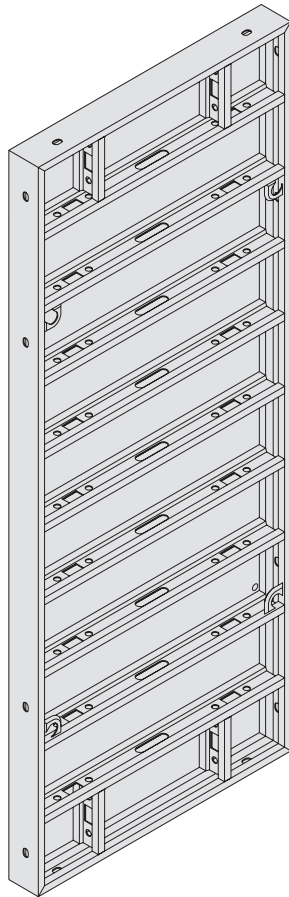

250 x 100
ocel a hliník

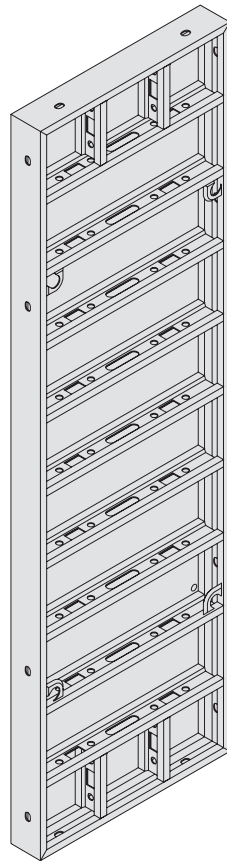

250 x 75
ocel a hliník

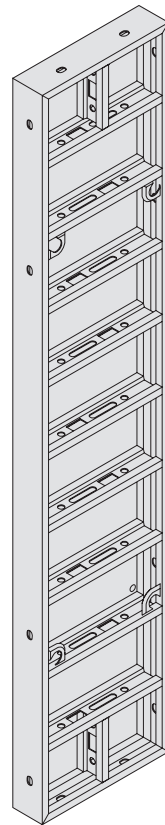

250 x 50
ocel

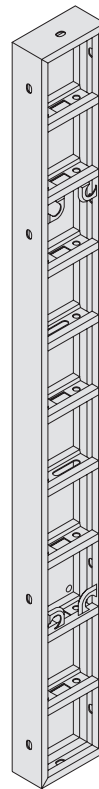

250 x 25
ocel

DOMINO zámok DRS

Súčasne spája, vyrovnáva a tesní každý spoj.

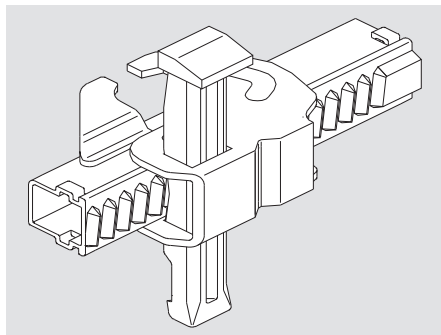

Pre bežné spojenie panelov ...



... alebo s vloženými hranolmi do 12 cm.



Panely DOMINO sú veľmi ľahké a pritom vysoko únosné. Hliníkový panel DOMINO 250 x 100 váži iba 59 kg.

Klinový zámok DOMINO DKS

Pre obyčajné spojenie panelov v základových konštrukciách.



Klinový zámok DKS pre štandardný spoj bez nárokov na vysoké namáhanie.

Vysoký dovolený tlak čerstvého betónu

Až do výšky 2,50 m preniesie DOMINO plný hydrostatický tlak a spĺňa požiadavky DIN 18202, Tab. 3 riadok 7 (oceľové panely) a riadok 6 (hliníkové panely). Pri väčších výškach je dovolený tlak čerstvého betónu 60 kN/m² pri dodržaní DIN 18202, Tab. 3 r. 6. To urýchľuje betonáž a umožňuje dokonalú rovinnosť betónových plôch. Pri väčších výškach (nastavované debnenie) môžu byť použité hliníkové panely len v najvyššom rade ako panely pre nastavenie.

- Do výšky betonáže 2,50 m sú potrebné len 2 tiahla. To predstavuje 1,25 m² plochy steny na 1 tiahlo.
- DOMINO konzola DG 85 pre betonársku plošinu šírky 85 cm. Maximálny rozostup konzol pri užitočnom zaťažení 150 kg/m² je 2,00 m.

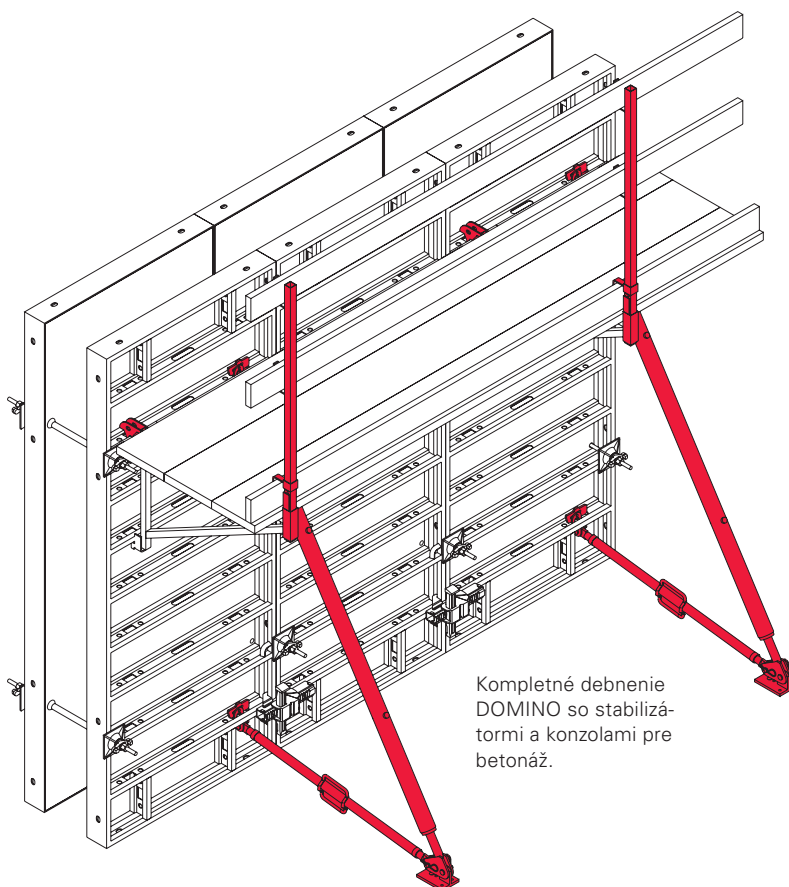

Kompletné debnenie DOMINO so stabilizátormi a konzolami pre betonáž.

DOMINO – štandardné použitie

Rohy, kolmé steny, doplnkové rozmery

Rohy

Panel šírky 50 cm a vonkajší roh DAW tvoria vonkajší roh. Spolu s vyrovnávacím prvkom DWD 5 je možné debniť steny hrúbok 15 cm až 35 cm v rastri po 5 cm.

Základné pravidlá pre rohy:

Vonkajšie debnenie:

Panel D 50

Vonkajší roh DAW

Vnútoré debnenie:

Kĺbový roh DGE

Prispôsobenie hrúbky steny s vyrovnávacím prvkom DWD alebo hranolom.

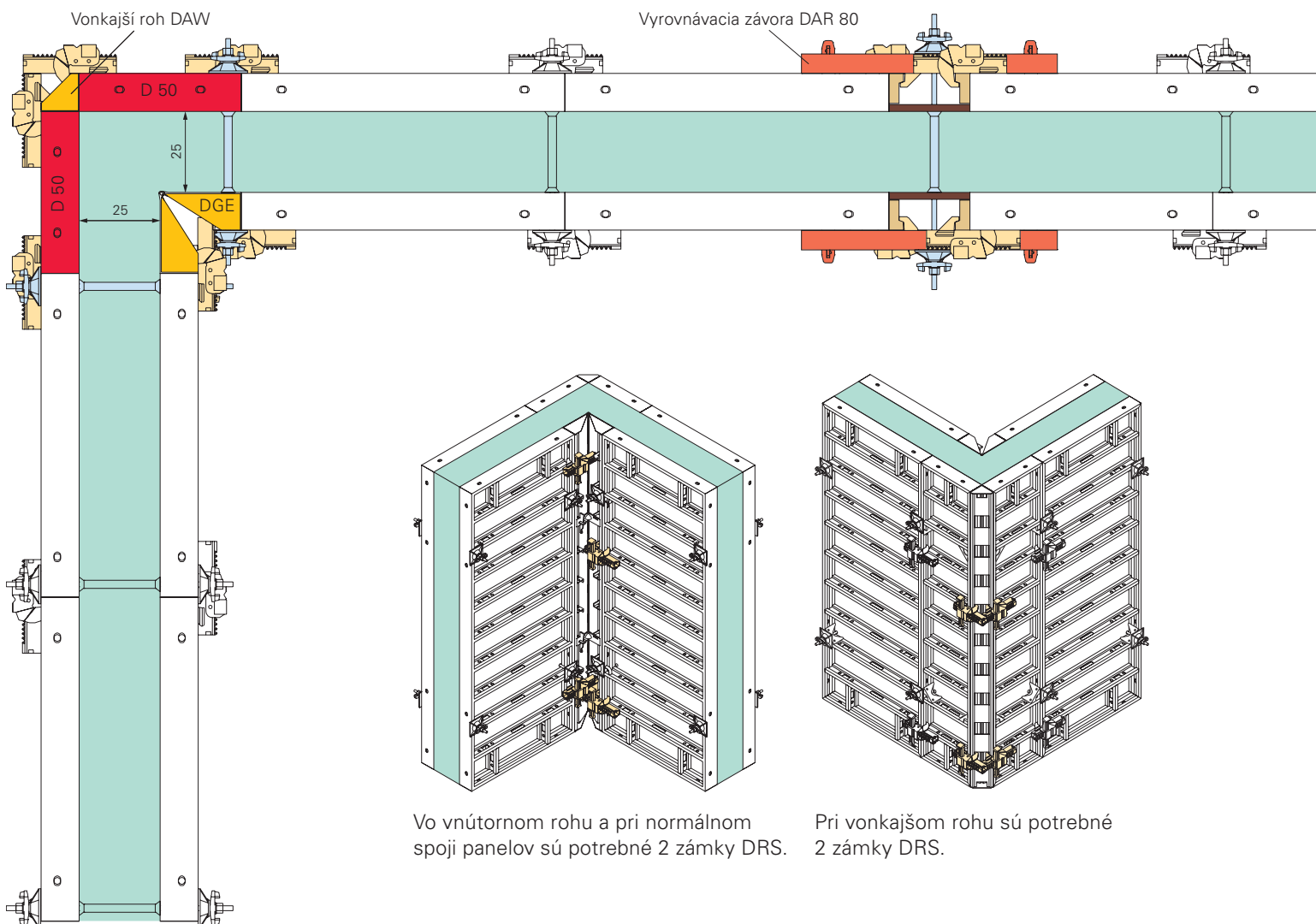
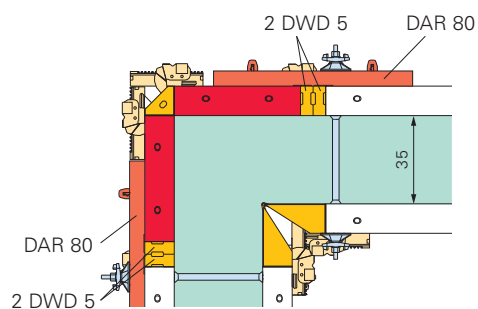
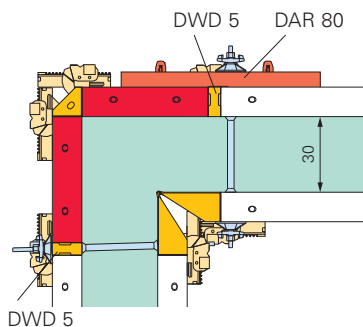
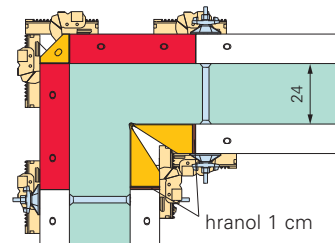
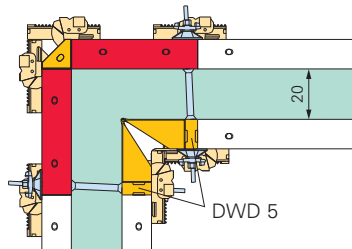

Vo vnútornom rohu a pri normálnom spoji panelov sú potrebné 2 zámky DRS.

Pri vonkajšom rohu sú potrebné 2 zámky DRS.

Kolmé steny

Panel šírky 75 cm a kľbový roh debnia kolmú stenu. Spolu s vyrovnávacím prvkom DWD 5 je možné debniť steny hrúbok od 15 cm do 35 cm v rastri po 5 cm.

Základné pravidlá pre kolmé steny:

Vonkajšie debnenie:

Panel D 75

Vnútorne debnenie:

Kľbový roh DGE

Prispôbenie hrúbke steny s vyrovnávacím prvkom DWD alebo hranolom.

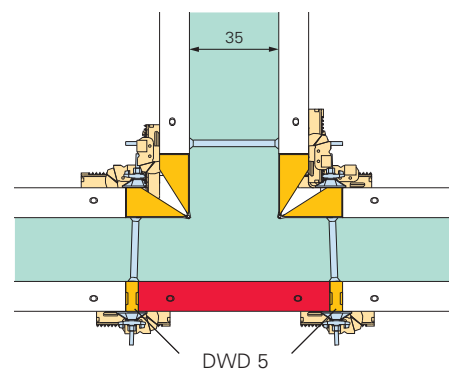
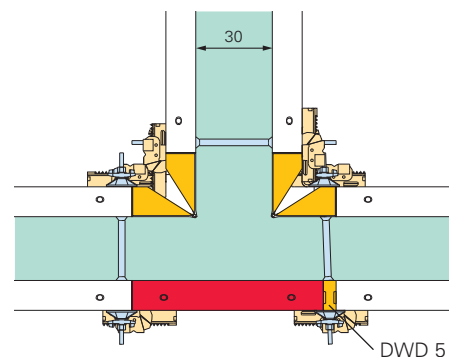
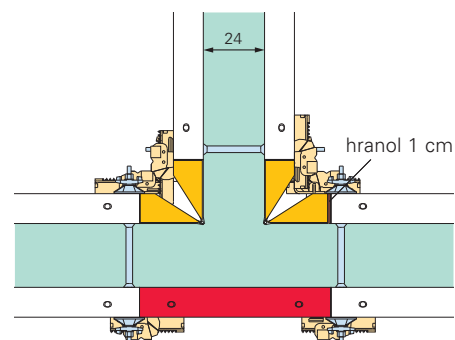
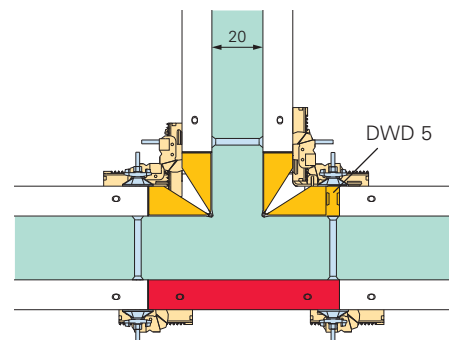
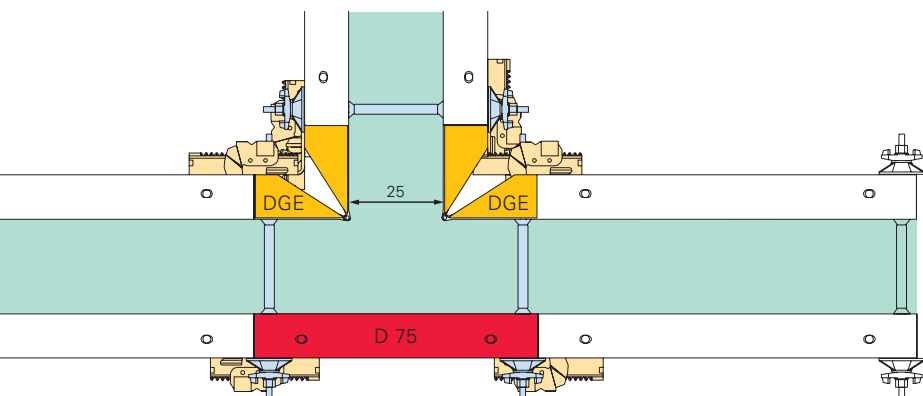

Dĺžkové vyrovnania

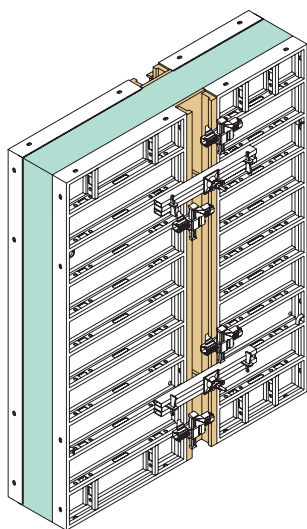

Do 30 cm s hranolmi a vyrovnávacou závorou DAR 80.

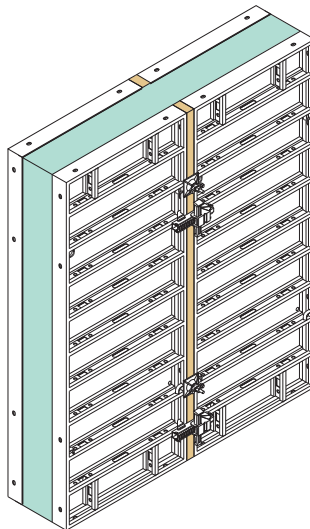

Do 12 cm so zámkom DOMINO DRS a hranolom.

DOMINO

Príslušenstvo pre rýchle a jednoduché debnenie

Všetky priečne rebrá DOMINO panelov majú otvory pre pripojenie príslušenstva, čo umožňuje rýchle a jednoduché debnenie.

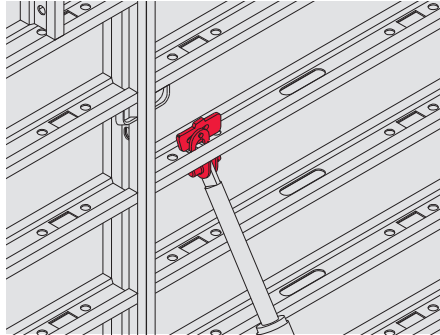

DOMINO hlava stabilizátora DRA

Pre pripojenie stabilizátorov a výložníkov k horizontálnym a vertikálnym rebrám rámu.

Klinový uzáver umožňuje jednoduchú montáž.

DOMINO paletovací uholník DSR

uľahčuje dopravu žeriavom a paletovanie na stavbe. Palety je možné takto prenášať aj vysokozdvížnym vozíkom. 8 panelov jednej veľkosti je uložených rýchlo a bezpečne.

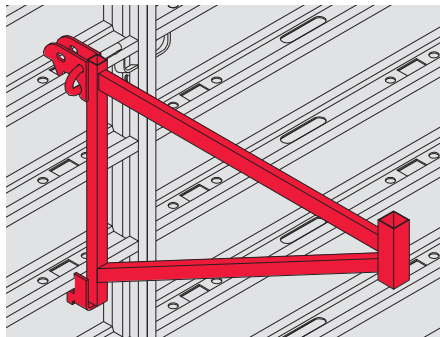

DOMINO konzola DG 85

pre betonársku plošinu šírky 85 cm.

Jednoducho zavesiť a klinom zaistiť.

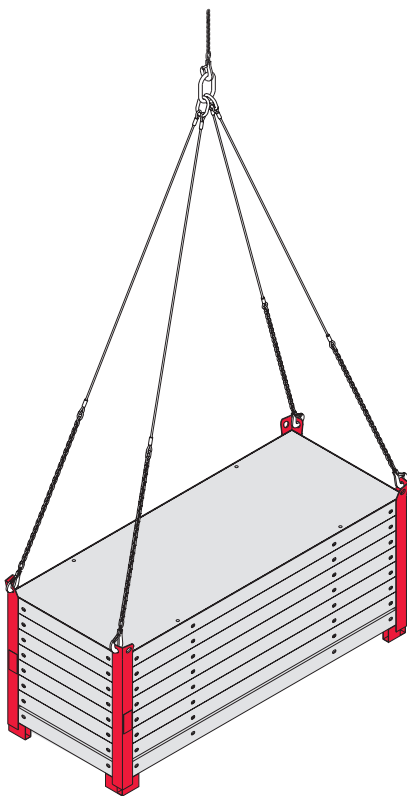

Preprava zväzku panelov s paletovacím uholníkom.

Žeriavový hák DOMINO

Nosnosť: 500 kg.

Pre prepravu stojacich panelov príp. celkov. Použiť vždy 2 kusy pre prepravovanú jednotku.

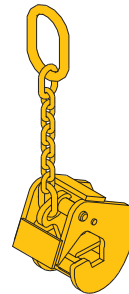

Premiestnenie veľkoplášnych panelov pomocou žeriavových hákov DOMINO.

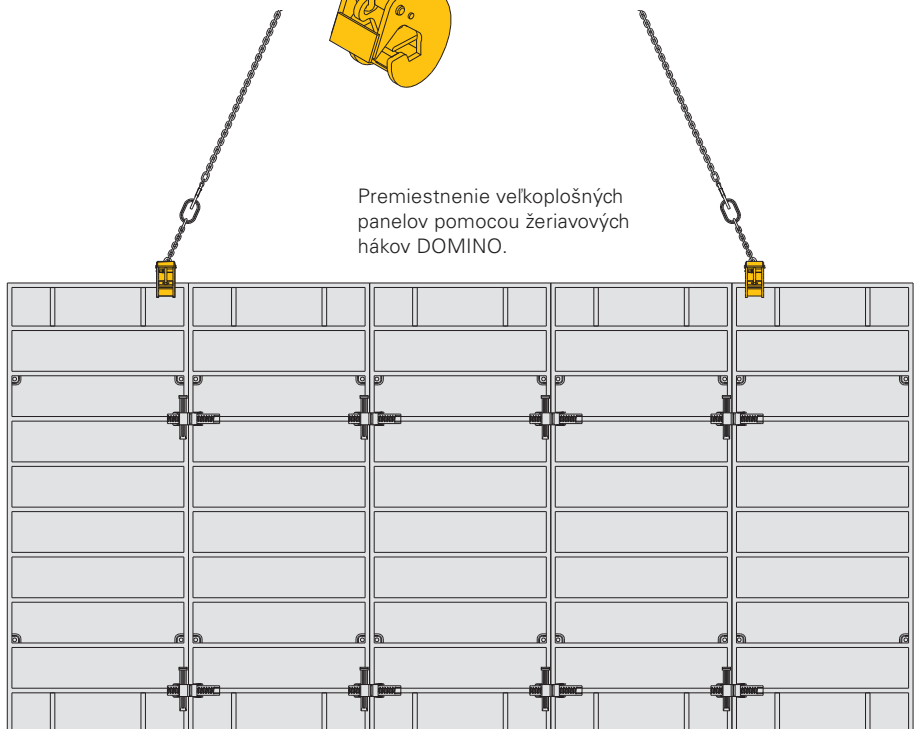

Panely DOMINO sú tiež veľmi vhodné pre debnenie základov

Veľkou prednosťou panelov s výškou 1,25 m sú odsadené otvory pre tiahla. Tieto umožňujú jednoduché spínanie aj v oblasti nad terénom.

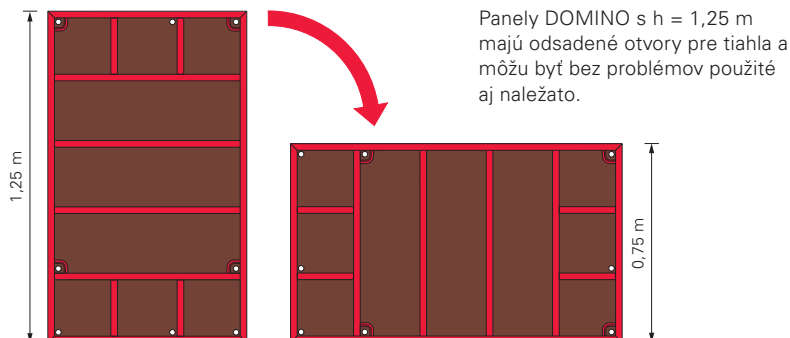

Pásové a samostatné základy s oceľovou dierovanou páskou a kotevným držiakom.

- Oceľová dierovaná páška DOMINO, potrebná k debneniu základov, nahrádza spodnú radu tiahiel a šetrí pracovný priestor ako aj zemné práce.
- Napínanie sa robí samočistiacim šesťhranným vretenom.
- Pri použití kotevných držiakov DAH pre hornú radu tiahiel nemusia byť rovnaké DOMINO panely presne oproti sebe. Tiahla je možné osadiť na ľubovoľnom mieste panelu.

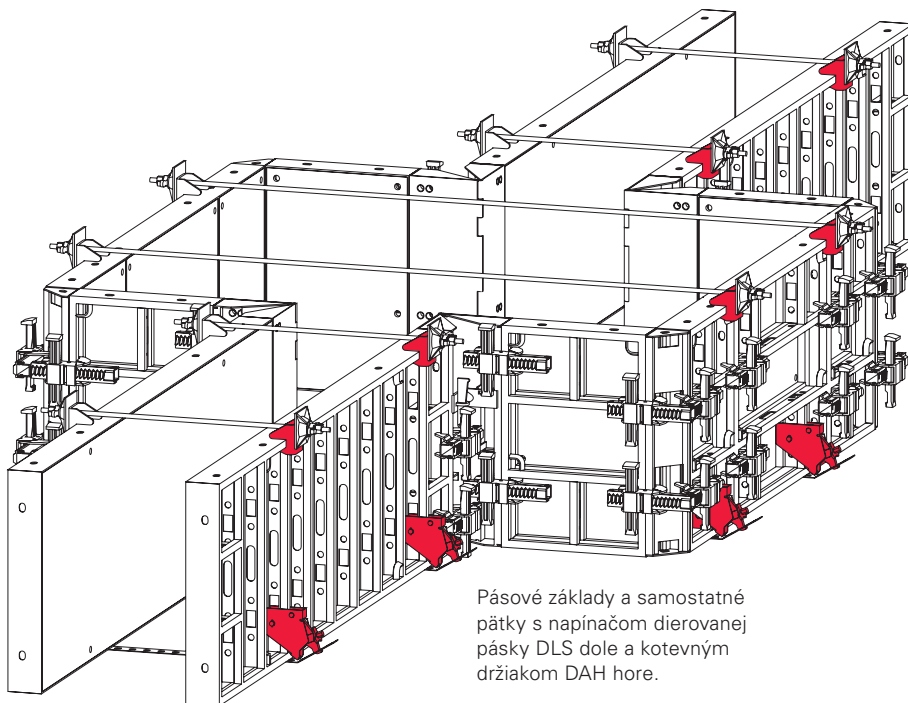

Pásové základy a samostatné pätky s napínačom dierovanej pásky DLS dole a kotevným držiakom DAH hore.

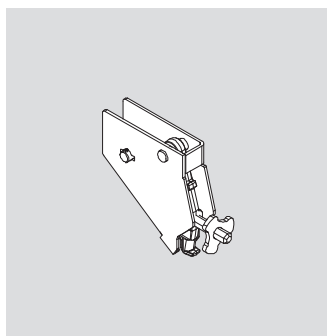

Napínač dierovanej pásky DOMINO DLS
č. výr.: 066090

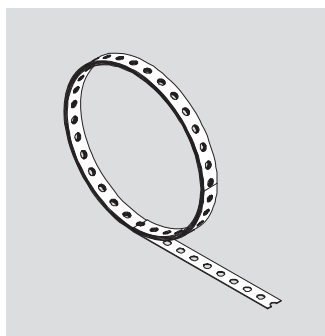

Oceľová dierovaná páška (kotúč 25 m)
č. výr.: 023020

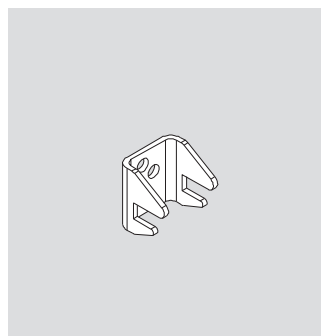

DOMINO kotevný držiak DAH
č. výr.: 066086

DOMINO rámové debnenie

č. výr.	hmot. kg
066020	87,700

DOMINO panel D 250 x100
Ocelový panel s 15 mm preglejkou.

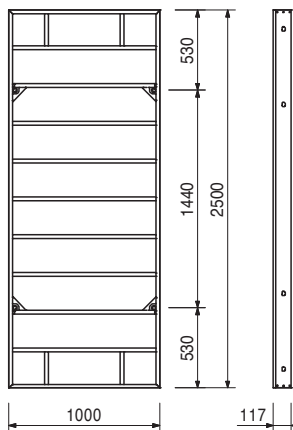
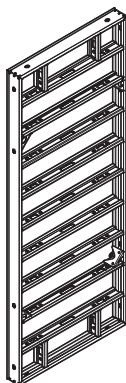

066022	71,600
--------	--------

DOMINO panel D 250 x 75
Ocelový panel s 15 mm preglejkou.

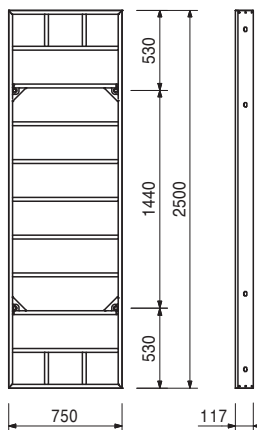
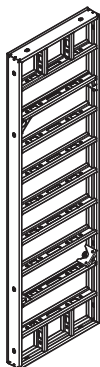

066025	54,500
--------	--------

DOMINO panel D 250 x 50
Ocelový panel s 15 mm preglejkou.

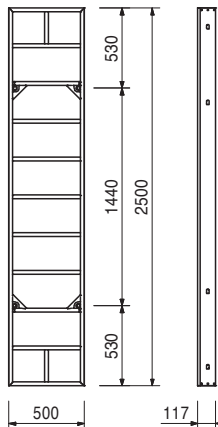

DOMINO rámové debnenie

č. výr.	hmot. kg
066026	37,700

DOMINO panel D 250 x 25
Ocelový panel s 15 mm preglejkou.

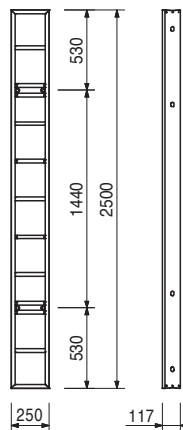

066021	59,500
--------	--------

DOMINO panel DA 250 x 100
Hliníkový panel s 15 mm preglejkou.

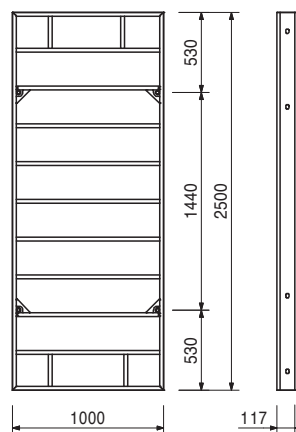
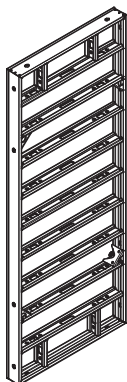

066023	47,500
--------	--------

DOMINO panel DA 250 x 75
Hliníkový panel s 15 mm preglejkou.

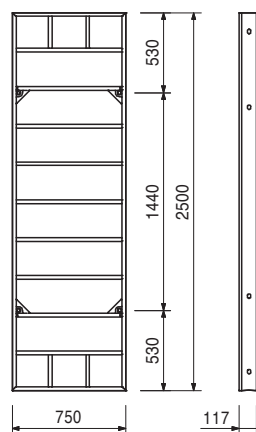
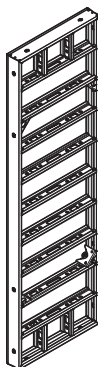

č. výr.	hmot. kg
066024	76,500
066032	50,200

Viacúčelové panely DOMINO DM/DMA 250
DOMINO panel DM 250 x 75
DOMINO panel DMA 250 x 75
 Ocel. resp. hliník. panel s 15 mm preglejkou.
 Pre nepravé rohy, ukončenia stien atď.

Komplet s:
 46 ks 030290 Zátka Ø 20 mm.

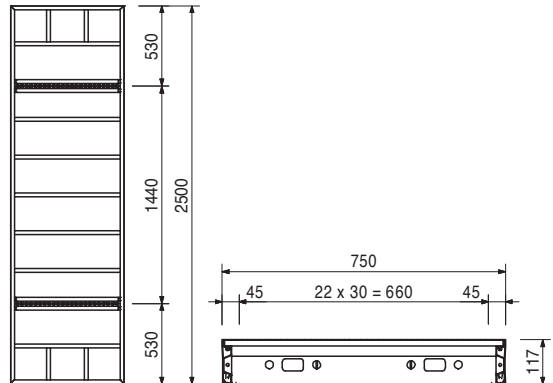
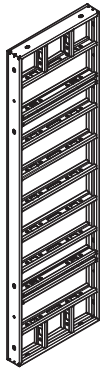

066029	40,600
--------	--------

DOMINO kľbový roh DGE 250
 Hliníkový panel pre nepravé vonkajšie
 a vnútorné rohy od 75°.

Komplet s:
 2 ks 066100 Aretácia DEA 90°.

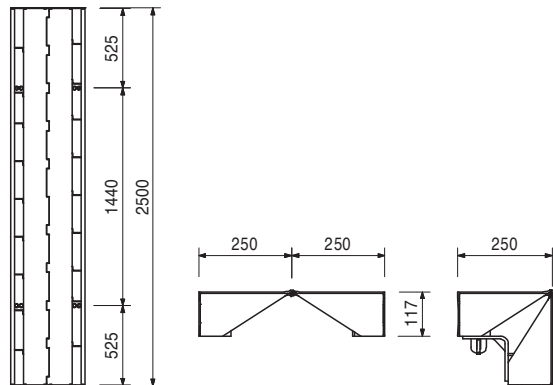

066030	7,820
101986	11,600

Vyrovnávacie prvky DWD 250
Vyrovnávací prvok DWD 250 x 5
Vyrovnávací prvok DWD 250 x 10
 Pre prispôsobenie rôznym
 hrúbkam stien.

Komplet s:
 2 ks 066100 Aretácia DEA 90°.

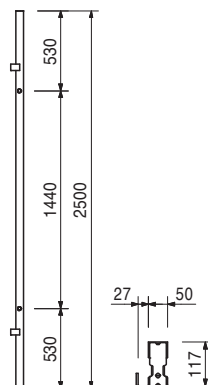

č. výr.	hmot. kg
066028	10,500

DOMINO vonkajší roh DAW 250
Pre spojenie panelov vonkajšieho 90° rohu.

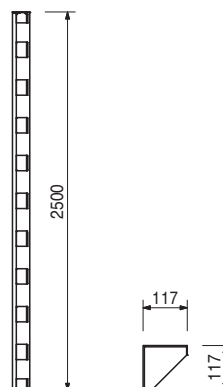

066033	4,150
--------	-------

Drevená vložka DPA 250
Pre vyrovnanie zostávajúceho rozmeru pomocou 21 mm preglejky.

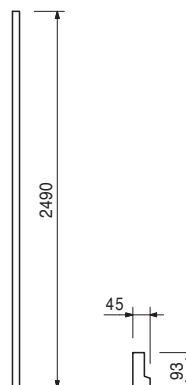

111603	148,000
--------	---------

Šachtový panel DSE 275
Panel pre prepravu kompletného vnútorného šachtového debnenia.

Bezpečnostné upozornenie:
nosnosť žeriavového závesu 2,0 t.

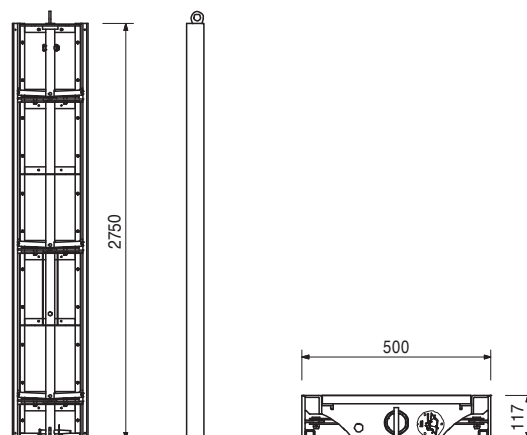

č. výr.	hmot. kg
111665	4,360

Vreteno šachtového panelu DSE

Použitie pre šachtový panel DSE. Pre vyskrutkovanie do pôvodnej polohy. 1 ks pre šachtový panel DSE.

Komplet s:

2 ks 105822 Čap Ø 20 x 102, pozink.
2 ks 022230 Závlačka 5/1, pozink.

Upozornenie:
klúč SW 24.

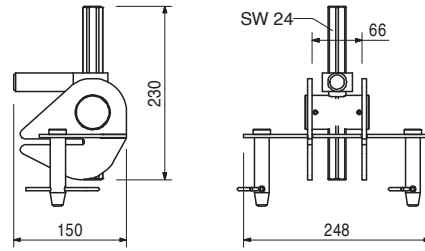
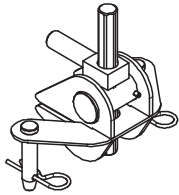

101927	16,200
108855	17,900

DOMINO čelné prvky AT 250

DOMINO čelný prvok AT 250 x 3

DOMINO čelný prvok AT 250 x 5

Krajný prvok pre čelné debnenie.

Upozornenie:

Krytie betónu cca 30 mm alebo 50 mm.

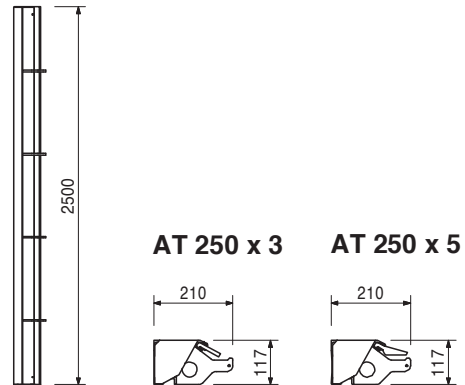

101928	27,100
101929	31,200
101930	36,000
101931	39,700

DOMINO čelné prvky MTF 250

DOMINO čelný prvok MTF 250 x 20

DOMINO čelný prvok MTF 250 x 24/25

DOMINO čelný prvok MTF 250 x 30

DOMINO čelný prvok MTF 250 x 35/36

Stredný prvok pre čelné debnenie s tesniacou páskou.

B

118

158

218

268

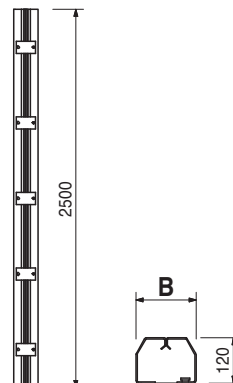

DOMINO rámové debnenie

č. výr.	hmot. kg
066040	47,300

DOMINO panel D 125 x 100
Oceľový panel s 15 mm preglejkou.

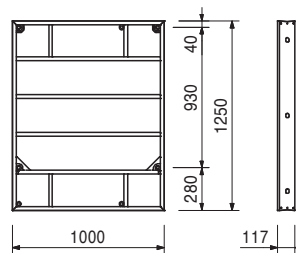
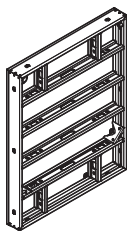

066041	38,700
--------	--------

DOMINO panel D 125 x 75
Oceľový panel s 15 mm preglejkou.

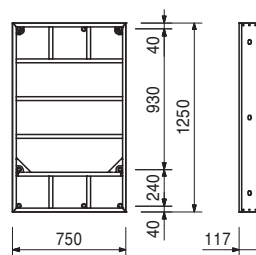

066043	28,600
--------	--------

DOMINO panel D 125 x 50
Oceľový panel s 15 mm preglejkou.

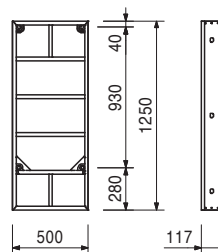

066044	18,600
--------	--------

DOMINO panel D 125 x 25
Oceľový panel s 15 mm preglejkou.

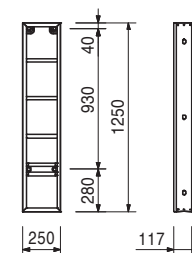

č. výr.	hmot. kg
066050	31,000

DOMINO panel DA 125 x 100
Hliníkový panel s 15 mm preglejkou.

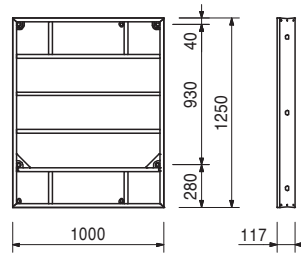
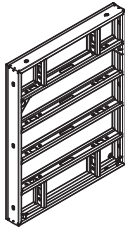

066051	24,800
--------	--------

DOMINO panel DA 125 x 75
Hliníkový panel s 15 mm preglejkou.

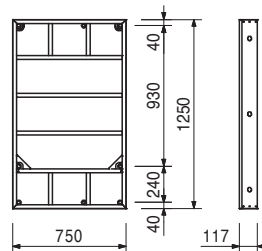

066042	43,700
066052	27,300

DOMINO viacúčelové panely DM/DMA 125
DOMINO panel DM 125 x 75
DOMINO panel DMA 125 x 75
Oceľ. resp. hliník. panel s 15 mm preglejkou.
Pre nepravé rohy, ukončenia stien, atď.

Komplet s:
46 ks 030290 Zátka Ø 20 mm.

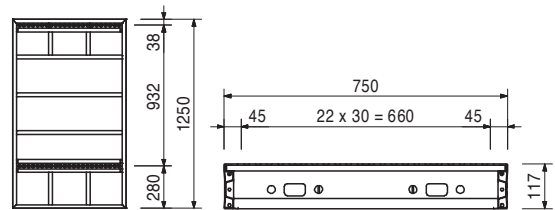
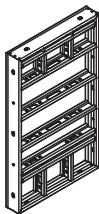

066047	21,300
--------	--------

DOMINO kĺbový roh DGE 125
Z hliníka. Pre nepravé vonkajšie a vnútorné rohy od 75°.

Komplet s:
1 ks 066100 Aretácia DEA 90°.

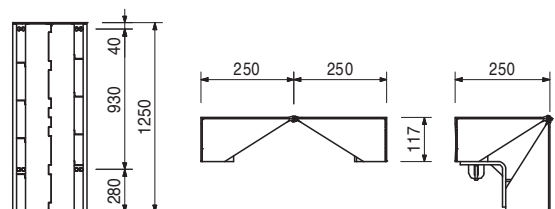

č. výr.	hmot. kg
066048	4,030
101964	5,940

Vyrovnávacie prvky DWD 125

Vyrovnávací prvok DWD 125 x 5

Vyrovnávací prvok DWD 125 x 10

Pre prispôbenie rôznym hrúbkam stien.

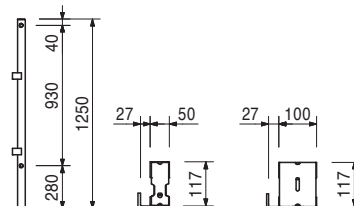

066046	5,490
--------	-------

DOMINO vonkajší roh DAW 125

Pre spojenie panelov vonkajšieho 90° rohu.

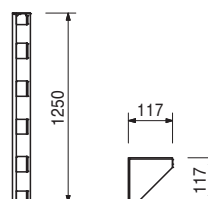

066053	2,070
--------	-------

Drevená vložka DPA 125

Pre vyrovnanie zostávajúceho rozmeru pomocou 21 mm preglejky.

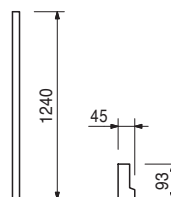

111655	77,100
--------	--------

Šachtový panel DSE 125

Panel pre premiestnenie kompletného vnútorného šachtového debnenia.

Bezpečnostné upozornenie:
nosnosť žeriavového závesu 2,0 t.

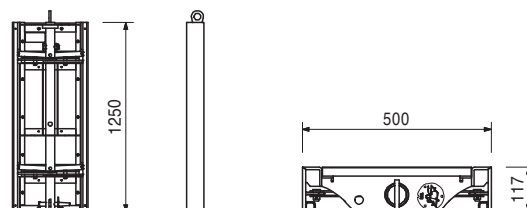

č. výr.	hmot. kg
101934	8,140
108856	8,980

DOMINO čelné prvky DOMINO AT 125
DOMINO čelný prvok AT 125 x 3
DOMINO čelný prvok AT 125 x 5
 Krajný prvok pre čelné debnenie.

Upozornenie:
 Krytie betónu cca 30 alebo 50 mm.

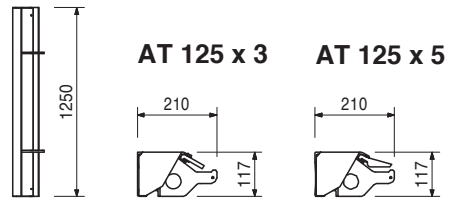

101935	14,600
101936	15,200
101937	17,500
101940	19,300

DOMINO čelné prvky MTF 125
DOMINO čelný prvok MTF 125 x 20
DOMINO čelný prvok MTF 125 x 24/25
DOMINO čelný prvok MTF 125 x 30
DOMINO čelný prvok MTF 125 x 35/36
 Stredný prvok pre čelné debnenie s tesniacou páskou.

B

118
 158
 218
 268

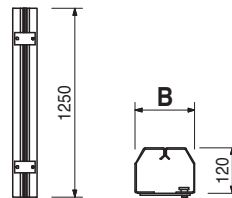

066064	12,100
--------	--------

DOMINO panel D 75 x 25
 Ocelový panel s 15 mm preglejkou.

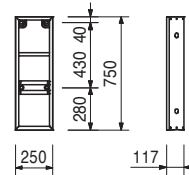

066063	19,300
--------	--------

DOMINO panel D 75 x 50
 Ocelový panel s 15 mm preglejkou.

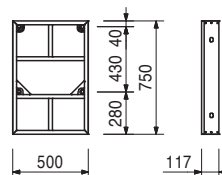

066061	26,600
--------	--------

DOMINO panel D 75x75
 Ocelový panel s 15 mm preglejkou.

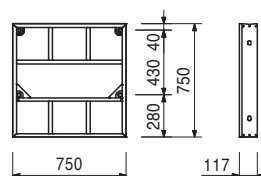
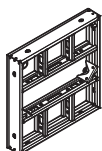

č. výr.	hmot. kg
066060	32,400

DOMINO panel D 75 x 100
Oceľový panel s 15 mm preglejkou.

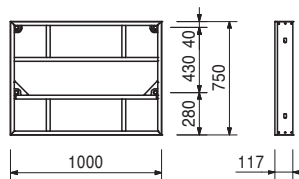
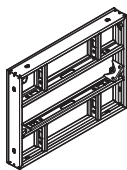

066062	31,600
--------	--------

DOMINO viacúčelový panel DM 75 x 75
Oceľový panel s 15 mm preglejkou. Pre nepravé rohy, ukončenia stien, odskoky atď.

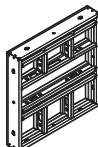

Komplet s:
23 ks 030290 Zátka Ø 20 mm.

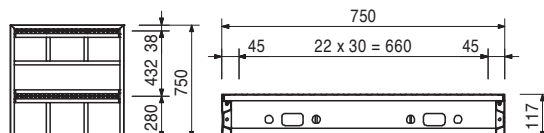

066067	12,800
--------	--------

DOMINO kľbový roh DGE 75
Hliníkový panel, žltá prášková farba. Pre nepravé vonkajšie a vnútorné rohy od 75°.



Komplet s:
1 ks 066100 Aretácia DEA 90°.

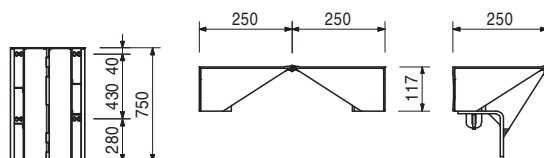

066068	2,520
--------	-------

Vyrovnávací prvok DWD 75 x 5
Pre prispôbenie rôznym hrúbkam stien.

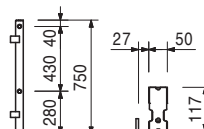

066066	3,500
--------	-------

DOMINO vonkajší roh DAW 75
Pre spojenie panelov vonkajšieho 90° rohu.

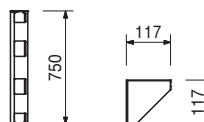

066100	1,470
--------	-------

Aretácia DEA 90°
Pre 90° vnútorné rohy.

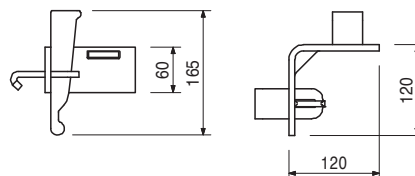
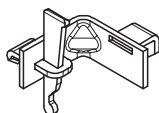

č. výr.	hmot. kg
066095	1,060

DOMINO vnútorná aretácia DGE 135°
Pre vnútorný 135° uhol.

Komplet s:
2 ks 710224 Skrutka ISO4017-M12x40-8,8, pozink.

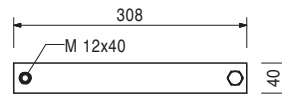
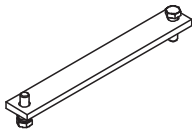

066097	1,560
--------	-------

DOMINO vonkajšia aretácia DGE 135°
Pre vonkajší 135° uhol.

Komplet s:
2 ks 710224 Skrutka ISO4017-M12x40-8,8, pozink.

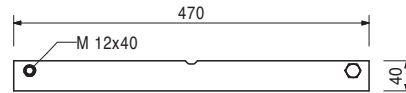
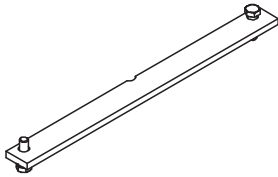

066080	3,630
--------	-------

DOMINO zámok DRS
Pre všetky spoje panelov DOMINO.
Medzera medzi panelmi do 12 cm.

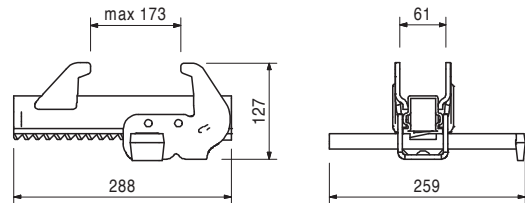
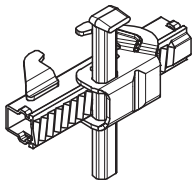

066081	1,160
--------	-------

DOMINO klinový zámok DKS
Pre štandardné spoje panelov DOMINO
bez vyšších nárokov.

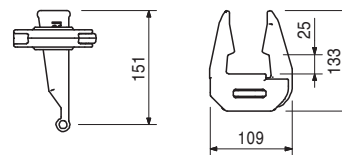
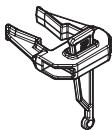

066084	8,510
--------	-------

Vyrovnávací závara DAR 80
Pre doplnenie zostávajúcich rozmerov, nadstavie, čelné debnenie a netypické použitie pre DOMINO. S nestratiteľnými súčastami.

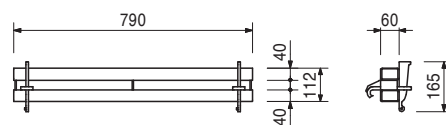
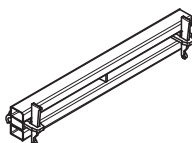

č. výr.	hmot. kg
110406	2,100

DOMINO čelná kotva-2 DSA

Pre prenesenie síl z čelného debnenia DOMINO.
Závit DW 15.

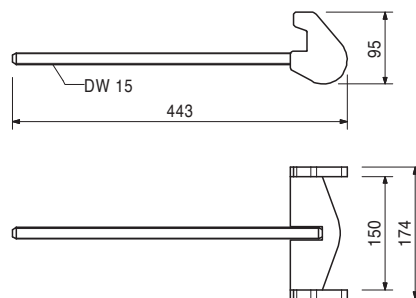
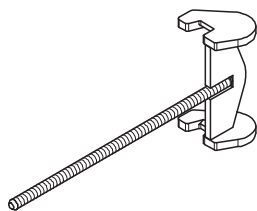

066082	1,040
--------	-------

DOMINO hlava stabilizátora DRA

Pre pripevnenie stabilizátorov a výložníkov
na panely DOMINO.

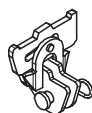

Komplet s:

1 ks 027170 Čap d=16x42, pozink.
1 ks 018060 Závlačka 4/1, pozink.

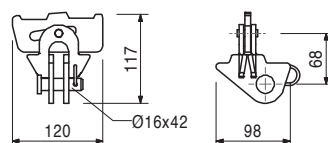

030290	0,002
--------	-------

Zátka Ø 20 mm

Pre uzavretie neobsadených kotevných otvorov
Ø 20 mm.



Upozornenie:

balenie 500 ks.

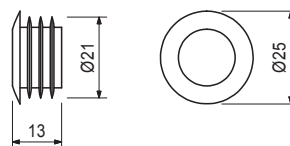

066085	6,570
--------	-------

DOMINO konzola DG 85

Pre montáž pracovných a betonárskych lavok
pre DOMINO.

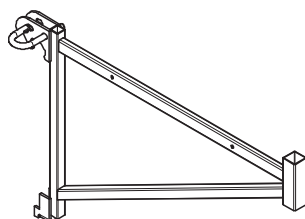

Technické údaje:

prípustné zaťaženie 150 kg/m² pri max. rozostupe
konzol 2,00 m

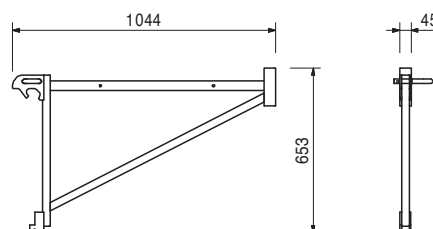

116292	4,730
--------	-------

Príslušenstvo:

Stĺpik zábradlia HSGP-2

č. výr.	hmot. kg
106877	2,730

Držiak stĺpiku zábradlia DOMINO

Pre montáž ochrany pred pádom na panely DOMINO.

Komplet s:

1 ks 018060 Závlačka 4/1, pozink.

Technické údaje:

max. rozostup 2,00 m.

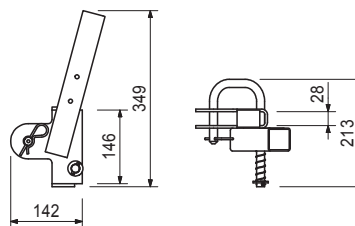

116292	4,730
--------	-------

Príslušenstvo:

Stĺpik zábradlia HSGP-2

116292	4,730
--------	-------

Stĺpik zábradlia HSGP-2

Ako ochrana pred pádom pre rôzne systémy.

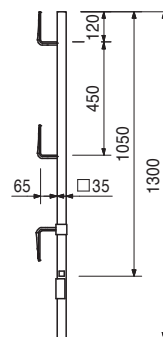

066091	6,330
--------	-------

Žeriavový hák DOMINO 500 kg

Pre prepravu panelov DOMINO.

Bezpečnostné upozornenie:

2 ks potrebné pre prepravovanú zostavu.

Dodržať návod na použitie.

nosnosť 500 kg.

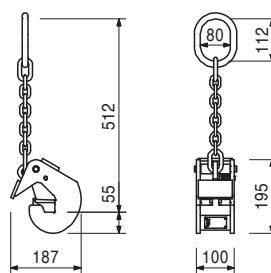

č. výr.	hmot. kg
066094	7,980

DOMINO paletový uholník DSR, pozink.

Pre skladovanie a prepravu 2-8 panelov DOMINO všetkých veľkostí. Umožňuje prepravu žeriavom aj vysokozdvížným vozíkom.

4 ks pre prepravovanú zostavu.

Bezpečnostné upozornenie:

Dodržať návod na použitie.
Nosnosť 250 kg/stĺpik, 1 t/zväzok.

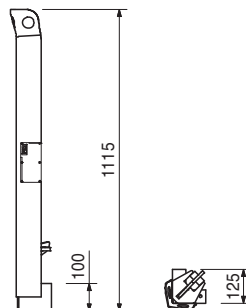

066093	0,020
--------	-------

Prepravný kolík DOMINO DSH

Z PVC. Zabraňuje sklúznutiu panelov.

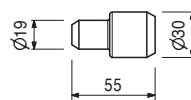

066099	0,030
--------	-------

DOMINO prepravný uholník DSW

Pre skladovanie panelov DOMINO.

4 ks pre prepravovanú zostavu.

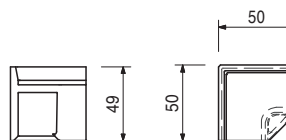
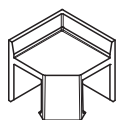

č. výr.	hmot. kg
027680	49,600

Spojenie SB-1,2 - MX/TR/D

Pre montáž oporných rámov SB-1, 2 na panely MAXIMO, TRIO a DOMINO.

Bezpečnostné upozornenie:

Nosnosť 1,0 t pri uhle zavesenia $\leq 15^\circ$.

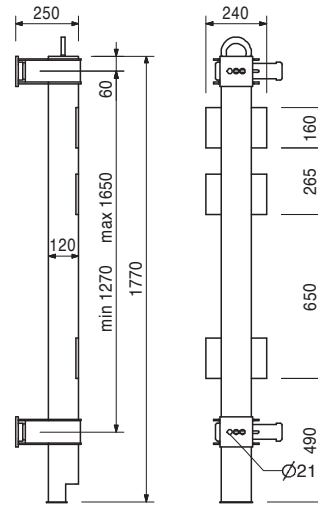
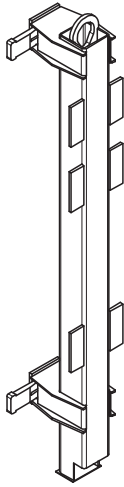

Príslušenstvo

027690	0,368
027590	2,400
113255	0,414
114107	1,250

Čap SB TRIO/ DOMINO, pozink.

Spona SB-1, 2

Čap SB-MAXIMO, pozink.

Objímka SB-MAXIMO, pozink.

025740	9,140
--------	-------

Spojenie SB-A, B, C – MX/TR/D

Pre pripojenie oporných rámov SB-A0, A, B, C na panely MAXIMO, TRIO a DOMINO.

Upozornenie:

1 ks na kotevné miesto.

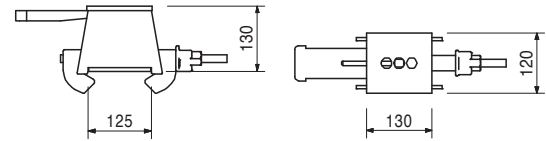
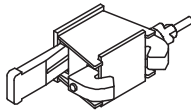

Príslušenstvo

027690	0,368
113255	0,414
114107	1,250

Čap SB TRIO/ DOMINO, pozink.

Čap SB-MAXIMO, pozink.

Objímka SB-MAXIMO, pozink.

027690	0,368
--------	-------

Čap SB-TRIO/ DOMINO, pozink.

Pre panely s hrúbkou rámu 12 cm.

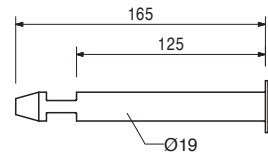
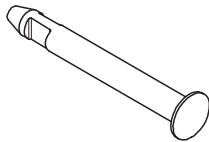

066090	2,480
--------	-------

Napínač dierovanej pásky DOMINO DLS

Pre ukotvenie základového debnenia v kombinácii s ocelovou dierovanou páskou.

Upozornenie:

Kľúč SW 14 mm.

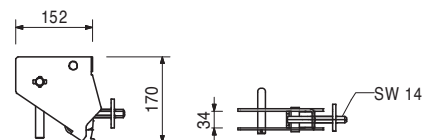
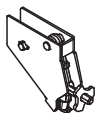

č. výr.	hmot. kg
023020	0,676

Oceľová dierovaná páska (kotúč 25 m)

Pre použitie s napínačom dierovanej pásky TRIO, DOMINO a HANDSET.

Technické údaje:

Prípustná sila v ťahu 12,9 kN.

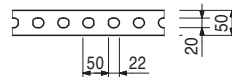

066086	1,100
--------	-------

DOMINO kotevný držiak DAH, pozink.

Pre nezávislé spínanie panelov mimo raster kotevných otvorov i mimo rámu panelov, používané najmä pri základoch.

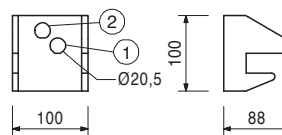
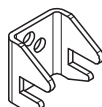

PERI vo svete

PERI

01 Nemecko
PERI GmbH
Rudolf-Diesel-Strasse
89264 Weissenhorn
info@peri.com
www.peri.com



02 Francúzsko
PERI S.A.S.
77109 Meaux Cedex
peri.sas@peri.fr
www.peri.fr

03 Švajčiarsko
PERI AG
8472 Ohringen
info@peri.ch
www.peri.ch

04 Španielsko
PERI S.A.U.
28110 Algete - Madrid
info@peri.es
www.peri.es

05 Belgicko/ Luxembursko
N.V. PERI S.A.
1840 Londerzeel
info@peri.be
www.peri.be

06 Holandsko
PERI Holding B.V.
5480 AH-Schijndel
info@peri.nl
www.peri.nl

07 U.S.A.
PERI Formwork Systems, Inc.
Elkridge, MD 21075
info@peri-usa.com
www.peri-usa.com

08 Indonézia
PT Beton Perkasa Wijaksana
Jakarta 10210
bpw@betonperkasa.com
www.peri.com

09 Taliansko
PERI S.p.A.
20060 Basiano
info@peri.it
www.peri.it

10 Japonsko
PERI Japan K.K.
Tokyo 103-0015
info@perijapan.jp
www.perijapan.jp

11 Veľká Británia/Irsko
PERI Ltd.
Rugby, CV23 0AN
info@peri.ltd.uk
www.peri.ltd.uk

12 Turecko
PERI Kalip ve Iskeleleri Sanayi
ve Ticaret Ltd.
Esenyurt / İstanbul 34510
info@peri.com.tr
www.peri.com.tr

13 Maďarsko
PERI Kft.
1181 Budapest
info@peri.hu
www.peri.hu

14 Malajzia
PERI Formwork Malaysia Sdn. Bhd.
43300 Seri Kembangan,
Selangor Darul Ehsan
info@perimalaysia.com
www.perimalaysia.com

15 Singapur
PERI ASIA Pte. Ltd
Singapore 387355
pha@periasia.com
www.periasia.com

16 Rakúsko
PERI Ges.mbh
3134 Nußdorf ob der Traisen
office@peri.at
www.peri.at

17 Česká republika
PERI spol. s r.o.
252 42 Jesenice u Prahy
info@peri.cz
www.peri.cz

18 Dánsko
PERI Danmark A/S
2670 Greve
peri@peri.dk
www.peri.dk

19 Fínsko
PERI Suomi Ltd. Oy
05460 Hyvinkää
info@perisuomi.fi
www.perisuomi.fi

20 Nórsko
PERI Norge AS
3036 Drammen
info@peri.no
www.peri.no

21 Poľsko
PERI Polska Sp. z o.o.
05-860 Płochocin
info@peri.com.pl
www.peri.com.pl

22 Švédsko
PERIform Sverige AB
30262 Halmstad
peri@periform.se
www.periform.se

23 Kórea
PERI (Korea) Ltd.
Seoul 135-936
info@perikorea.com
www.perikorea.com

24 Portugalsko
Pericofragens Lda.
2790-326 Queijas
info@peri.pt
www.peri.pt

25 Argentína
PERI S.A.
B1625GPA Escobar – Bs. As.
info@peri.com.ar
www.peri.com.ar

26 Brazília
PERI Formas e
Escoramentos Ltda.
Vargem Grande Paulista – SP
info@peribrasil.com.br
www.peribrasil.com.br

27 Chile
PERI Chile Ltda.
Colina, Santiago de Chile
perichile@peri.cl
www.peri.cl

28 Rumunsko
PERI România SRL
077015 Balotești
info@peri.ro
www.peri.ro

29 Slovinsko
PERI Agency
2000 Maribor
peri.slo@triera.net
www.peri.com

30 Slovensko
PERI spol. s. r.o.
903 01 Senec
info@peri.sk
www.peri.sk

31 Austrália
PERI Australia Pty. Ltd.
Glendenning NSW 2761
info@periaus.com.au
www.periaus.com.au

32 Estónsko
PERI AS
76406 Saku vald
Harjumaa
peri@peri.ee
www.peri.ee

33 Grécko
PERI Hellas Solely Owned Ltd.
194 00 Koropi
info@perihellas.gr
www.perihellas.gr

Lotyšsko
34
PERI SIA
2118 Salaspils novads, Rigas rajons
info@peri-latvija.lv
www.peri-latvija.lv

35 Spojené Arabské Emiráty
PERI (L.L.C.)
Dubai U.A.E.
perillc@perime.com
www.perime.com

36 Kanada
PERI Formwork Systems, Inc.
Bolton, ON – L7E 1K1
info@peri.ca
www.peri.ca



- | | | | | |
|---|---|---|---|--|
| <p>37 Libanon
PERI Representative Office
90416 – Jdeideh
lebanon@peri.de
www.peri.com</p> | <p>44 Ruská federácia
OOO PERI
142407, Noginsk District
moscow@peri.ru
www.peri.ru</p> | <p>51 Turkménsko
PERI Kalıp ve İskeleleri
Aşgabat
ahmet.kadioglu@peri.com.tr
www.peri.com.tr</p> | <p>57 Saudská Arábia
PERI Saudi Arabia Com. Ltd.
21463 Jeddah
info@peri.com.sa
www.peri.com.sa</p> | <p>64 Nigéria
Heights Access Nigeria Ltd.
Victoria Island, Lagos
info@heightsaccessng.com
www.heightsaccessng.com</p> |
| <p>38 Litva
PERI UAB
02300 Vilnius
info@peri.lt
www.peri.lt</p> | <p>45 Juhoafrická republika
PERI (Pty) Ltd
7600 Stellenbosch
info@peri.co.za
www.peri.co.za</p> | <p>52 Bielorusko
IOOO PERI Belarus
220100 Minsk
info@peri.by
www.peri.by</p> | <p>58 Katar
PERI Qatar LLC
P.O.Box: 31295 - Doha
info@periqatar.com
www.periqatar.com</p> | <p>65 Omán
PERI (L.L.C.)
Muscat
perimct@perime.com
www.perime.com</p> |
| <p>39 Maroko
PERI S.A.U.
Tanger
peri25@menara.ma
www.peri.com</p> | <p>46 Ukrajina
PERI Ukraina
07400 Brovary
peri@peri.ua
www.peri.ua</p> | <p>53 Chorvátsko
PERI oplate i skele d.o.o.
10 250 Lučko-Zagreb
info@peri.com.hr
www.peri.com.hr</p> | <p>59 Alžírsko
SarI PERI
Kouba 16092, Alger
info@peri.com
www.peri.com</p> | <p>66 Kolumbia
PERI S.A.S. Colombia
Chapinero Alto, Bogotá
peri.colombia@peri.com.co
www.peri.com.co</p> |
| <p>40 Izrael
PERI Formwork
Engineering Ltd.
Rosh Ha'ayin, 48104
info@peri.co.il
www.peri.co.il</p> | <p>47 Egypt
Egypt Branch Office
11341 Nasr City /Cairo
info@peri.com.eg
www.peri.com.eg</p> | <p>54 India
PERI (India) Pvt Ltd
Mumbai – 400064
info@peri.in
www.peri.in</p> | <p>60 Albánsko
PERI formwork and
scaffolding Sh.p.k.
Tirane
erti.hasanaj@peri.com.tr
www.peri.com.tr</p> | |
| <p>41 Bulharsko
PERI Bulgaria EOOD
1839 Sofia
peri.bulgaria@peri.bg
www.peri.bg</p> | <p>48 Srbsko
PERI – Oplate d.o.o.
22310 Šimanovci
office@peri.rs
www.peri.rs</p> | <p>55 Jordánsko
PERI GmbH - Jordan
11947 Amman
jordan@peri.com
www.peri.com</p> | <p>61 Peru
PERI Peruana S.A.C.
Villa El Salvador, Lima
contacto@peri.com.pe
www.peri.com.pe</p> | |
| <p>42 Island
Armar ehf.
220 Hafnarfjörður
armar@armar.is
www.armar.is</p> | <p>49 Mexiko
PERI Cimbras y Andamios,
S.A. de C.V.
Estado de México, Huehuetoca
info@peri.com.mx
www.peri.com.mx</p> | <p>56 Kuwait
PERI Kuwait Company WLL
13011 Kuwait
kuwait@peri.com
www.peri.com</p> | <p>62 Panama
PERI Panama Inc.
0832-00155 Panama City
info@peri.com.pa
www.peri.com.pa</p> | |
| <p>43 Kazachstán
TOO PERI Kazakhstan
050000 Almaty
peri@peri.kz
www.peri.kz</p> | <p>50 Azerbajdžan
PERI Representative Office
Baku
peribaku@peri.com.tr
www.peri.com.tr</p> | <p>63 Angola
Pericofragens, Lda.
Luanda
renato.portugal@peri.pt
www.peri.pt</p> | | |

Optimálny systém pre každý projekt a každú požiadavku



Stenové debnenia



Stĺpové debnenia

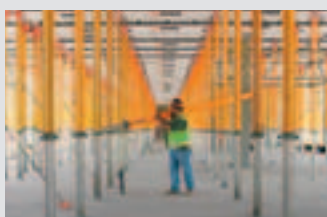

Stropné debnenia



Prekladané debnenia



Debnenia tunelov



Debnenia mostov



Podperné systémy



Pracovné lešenie na stavbách



Pracovné lešenie fasádne



Pracovné lešenie priemyselné



Schodiská



Zastrešenie

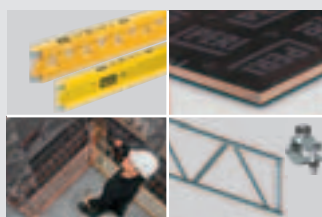

Príslušenstvo



Služby



PERI spol. s r.o.
Debnenia Lešenia Inžiniering
Šamorínska 18/4227
903 01 Senec
tel.: +421 (0)2.492 09-111
fax.: +421 (0)2.492 09-110
info@peri.sk
www.peri.sk